

# ( สำเนา )

ประกาศกรมพัฒนาที่ดิน โดย สถานีพัฒนาที่ดินราชบุรี

เรื่อง ประกวดราคาซื้อครุภัณฑ์ เครื่องสูบน้ำพลังงานแสงอาทิตย์แบบเคลื่อนที่ ( ล้อเลื่อน ) เพื่อการเกษตร (แบบหอยโข่ง) โครงการบริหารจัดการดินและน้ำทั้งบนดินและใต้ดินในพื้นที่เสี่ยงภัยแล้งเพื่อเพิ่มศักยภาพการผลิตของเกษตรกร ด้วยวิธีประกวดราคาอิเล็กทรอนิกส์ (e-bidding)

กรมพัฒนาที่ดิน โดย สถานีพัฒนาที่ดินราชบุรี มีความประสงค์จะประกวดราคาซื้อครุภัณฑ์ เครื่องสูบน้ำพลังงานแสงอาทิตย์แบบเคลื่อนที่ ( ล้อเลื่อน ) เพื่อการเกษตร (แบบหอยโข่ง) โครงการบริหารจัดการดินและน้ำทั้งบนดินและใต้ดินในพื้นที่เสี่ยงภัยแล้งเพื่อเพิ่มศักยภาพการผลิตของเกษตรกร ด้วยวิธีประกวดราคาอิเล็กทรอนิกส์ (e-bidding) ราคากลางของงานซื้อ ในการประกวดราคาครั้งนี้ เป็นเงินทั้งสิ้น ๒,๒๑๓,๐๐๐.๐๐ บาท (สองล้านสองแสนหนึ่งหมื่นสามพันบาทถ้วน) ตามรายการ ดังนี้

ครุภัณฑ์ เครื่องสูบน้ำพลังงาน	จำนวน	๓๐	ชุด
แสงอาทิตย์แบบเคลื่อนที่			
(ล้อเลื่อน) เพื่อการเกษตร (แบบ			
หอยโข่ง)			

ผู้ยื่นข้อเสนอจะต้องมีคุณสมบัติ ดังต่อไปนี้

- มีความสามารถตามกฎหมาย
- ไม่เป็นบุคคลล้มละลาย
- ไม่อยู่ระหว่างเลิกกิจการ
- ไม่เป็นบุคคลซึ่งอยู่ระหว่างถูกระงับการยื่นข้อเสนอหรือทำสัญญากับหน่วยงานของรัฐไว้ชั่วคราว เนื่องจากเป็นผู้ที่ไม่ผ่านเกณฑ์การประเมินผลการปฏิบัติงานของผู้ประกอบการตามระเบียบ ที่ รัฐมนตรีว่าการกระทรวงการคลังกำหนดตามที่ประกาศเผยแพร่ในระบบเครือข่ายสารสนเทศของกรมบัญชีกลาง
- ไม่เป็นบุคคลซึ่งถูกระงับชื่อไว้ในบัญชีรายชื่อผู้ทำงานและได้แจ้งเวียนชื่อให้เป็นผู้ทำงานของหน่วยงานของรัฐในระบบเครือข่ายสารสนเทศของกรมบัญชีกลาง ซึ่งรวมถึงนิติบุคคลที่ผู้ทำงานเป็นหุ้นส่วนผู้จัดการ กรรมการผู้จัดการ ผู้บริหาร ผู้มีอำนาจในการดำเนินงานในกิจการของนิติบุคคลนั้นด้วย
- มีคุณสมบัติและไม่มีลักษณะต้องห้ามตามที่คณะกรรมการนโยบายการจัดซื้อจัดจ้างและการบริหารพัสดุภาครัฐกำหนดในราชกิจจานุเบกษา

๗. เป็นบุคคลธรรมดาหรือนิติบุคคลผู้มีอาชีพขายพัสดุที่ประกวดราคาอิเล็กทรอนิกส์ดังกล่าว

๘. ไม่เป็นผู้มีผลประโยชน์ร่วมกันกับผู้ยื่นข้อเสนอรายอื่นที่เข้ายื่นข้อเสนอให้แก่กรม

พัฒนาที่ดิน โดย สถาบันพัฒนาที่ดินราชบุรี ณ วันประกาศประกวดราคาอิเล็กทรอนิกส์ หรือไม่เป็นผู้กระทำการอันเป็นการขัดขวางการแข่งขันราคาอย่างเป็นธรรม ในการประกวดราคาอิเล็กทรอนิกส์ครั้งนี้

๙. ไม่เป็นผู้ได้รับเอกสิทธิ์หรือความคุ้มกัน ซึ่งอาจปฏิเสธไม่ยอมขึ้นศาลไทย เว้นแต่รัฐบาลของผู้ยื่นข้อเสนอได้มีคำสั่งสละเอกสิทธิ์และความคุ้มกันเช่นนั้น

๑๐. ผู้ยื่นข้อเสนอที่ยื่นข้อเสนอในรูปแบบของ "กิจการร่วมค้า" ต้องมีคุณสมบัติดังนี้

กรณีที่ข้อตกลงระหว่างผู้เข้าร่วมค้ากำหนดให้ผู้เข้าร่วมค้ารายใดรายหนึ่งเป็นผู้เข้าร่วมค้าหลัก ข้อตกลงระหว่างผู้เข้าร่วมค้าจะต้องมีการกำหนดสัดส่วนหน้าที่และความรับผิดชอบในปริมาณงาน สิ่งของหรือมูลค่าตามสัญญาของผู้เข้าร่วมค้าหลักมากกว่าผู้เข้าร่วมค้ารายอื่นทุกราย

กรณีที่ข้อตกลงระหว่างผู้เข้าร่วมค้ากำหนดให้ผู้เข้าร่วมค้ารายใดรายหนึ่งเป็นผู้เข้าร่วมค้าหลัก กิจการร่วมค้านั้นต้องใช้ผลงานของผู้เข้าร่วมค้าหลักรายเดียวเป็นผลงานของกิจการร่วมค้าที่ยื่นข้อเสนอ

สำหรับข้อตกลงระหว่างผู้เข้าร่วมค้าที่ไม่ได้กำหนดให้ผู้เข้าร่วมค้ารายใดเป็นผู้เข้าร่วมค้าหลัก ผู้เข้าร่วมค้าทุกรายจะต้องมีคุณสมบัติครบถ้วนตามเงื่อนไขที่กำหนดไว้ในเอกสารเชิญชวน

กรณีที่ข้อตกลงระหว่างผู้เข้าร่วมค้ากำหนดให้มีการมอบหมายผู้เข้าร่วมค้ารายใดรายหนึ่งเป็นผู้ยื่นข้อเสนอ ในนามกิจการร่วมค้า การยื่นข้อเสนอดังกล่าวต้องมีหนังสือมอบอำนาจ

สำหรับข้อตกลงระหว่างผู้เข้าร่วมค้าที่ไม่ได้กำหนดให้ผู้เข้าร่วมค้ารายใดเป็นผู้ยื่นข้อเสนอผู้เข้าร่วมค้าทุกรายจะต้องลงลายมือชื่อในหนังสือมอบอำนาจให้ผู้เข้าร่วมค้ารายใดรายหนึ่งเป็นผู้ยื่นข้อเสนอในนามกิจการร่วมค้า

๑๑. ผู้ยื่นข้อเสนอต้องลงทะเบียนที่มีข้อมูลถูกต้องครบถ้วนในระบบจัดซื้อจัดจ้างภาครัฐด้วยอิเล็กทรอนิกส์ (Electronic Government Procurement : e-GP) ของกรมบัญชีกลาง

๑๒. ผู้ยื่นข้อเสนอต้องมีมูลค่าสุทธิของกิจการ ดังนี้

(๑) กรณีผู้ยื่นข้อเสนอเป็นนิติบุคคลที่จัดตั้งขึ้นตามกฎหมายไทยซึ่งได้จดทะเบียนเกินกว่า ๑ ปี ต้องมีมูลค่าสุทธิของกิจการ จากผลต่างระหว่างสินทรัพย์สุทธิหักด้วยหนี้สินสุทธิ ที่ปรากฏในงบแสดงฐานะการเงินที่มีการตรวจรับรองแล้ว ซึ่งจะต้องแสดงค่าเป็นบวก ๑ ปีสุดท้ายก่อนวันยื่นข้อเสนอ

เสนอ

(๒) สำหรับการจัดซื้อจัดจ้างครั้งหนึ่งที่มีวงเงินเกิน ๕๐๐,๐๐๐ บาทขึ้นไป กรณีผู้ยื่นข้อเสนอเป็นบุคคลธรรมดา โดยพิจารณาจากหนังสือรับรองบัญชีเงินฝากไม่เกิน ๙๐ วัน ก่อนวันยื่นข้อเสนอ โดยต้องมีเงินฝากคงเหลือในบัญชีธนาคารเป็นมูลค่า ๑ ใน ๔ ของมูลค่างบประมาณของโครงการหรือรายการที่ยื่นข้อเสนอ ในแต่ละครั้ง และหากเป็นผู้ชนะการจัดซื้อจัดจ้างหรือเป็นผู้ได้รับการคัดเลือกจะต้องแสดงหนังสือรับรองบัญชีเงินฝากที่มีมูลค่าดังกล่าวอีกครั้งหนึ่งในวันลงนามในสัญญา

(๓) กรณีที่ผู้ยื่นข้อเสนอไม่มีมูลค่าสุทธิของกิจการหรือทุนจดทะเบียน หรือมีแต่ไม่

เพียงพอที่จะเข้ายื่นข้อเสนอ ผู้ยื่นข้อเสนอสามารถขอวงเงินสินเชื่อ โดยต้องมีวงเงินสินเชื่อ ๑ ใน ๔ ของมูลค่า  
งบประมาณที่ยื่นข้อเสนอในครั้งนั้น (สินเชื่อที่ธนาคารภายในประเทศ หรือบริษัทเงินทุนหรือบริษัทเงินทุน  
หลักทรัพย์ที่ได้รับอนุญาตให้ประกอบกิจการเงินทุนเพื่อการพาณิชย์ และประกอบธุรกิจค้าประกันตามประกาศ  
ของธนาคารแห่งประเทศไทย ตามรายชื่อบริษัทเงินทุนที่ธนาคารแห่งประเทศไทยแจ้งเวียนให้ทราบ โดย  
พิจารณาจากยอดเงินรวมของวงเงินสินเชื่อที่สำนักงานใหญ่รับรอง หรือที่สำนักงานสาขารับรอง (กรณีได้รับ  
มอบอำนาจจากสำนักงานใหญ่) ซึ่งออกให้แก่ผู้ยื่นข้อเสนอ นับถึงวันยื่นข้อเสนอไม่เกิน ๙๐ วัน)

ผู้ยื่นข้อเสนอต้องยื่นข้อเสนอและเสนอราคาทางระบบจัดซื้อจัดจ้างภาครัฐด้วยอิเล็กทรอนิกส์  
ในวันที่           ระหว่างเวลา           น. ถึง           น.

ผู้สนใจสามารถขอรับเอกสารประกวดราคาอิเล็กทรอนิกส์ โดยดาวน์โหลดเอกสารทางระบบ  
จัดซื้อจัดจ้างภาครัฐด้วยอิเล็กทรอนิกส์ หัวข้อ ค้นหาประกาศจัดซื้อจัดจ้างได้ตั้งแต่วันที่ประกาศจนถึงวันเสนอ  
ราคา

ผู้ยื่นข้อเสนอสามารถจัดเตรียมเอกสารข้อเสนอได้ตั้งแต่วันที่ประกาศจนถึงวันเสนอราคา

ผู้สนใจสามารถดูรายละเอียดได้ที่เว็บไซต์ <https://orgweb.odd.go.th/rbr/www.odd.go.th>  
หรือ [www.gprocurement.go.th](http://www.gprocurement.go.th) หรือสอบถามทางโทรศัพท์หมายเลข ๐๓๒-๙๑๙๒๐๗ ในวันและเวลา  
ราชการ

ประกาศ ณ วันที่           สิงหาคม พ.ศ. ๒๕๖๗

(นายสะอาด บุตรเล็ก)

ผู้อำนวยการสถานีพัฒนาที่ดินราชบุรี  
ปฏิบัติราชการแทน อธิบดีกรมพัฒนาที่ดิน

สำเนาถูกต้อง

ดามร หนูรักษ์

(นางสาวดามร หนูรักษ์)

นักวิชาการเกษตรชำนาญการพิเศษ

ประกาศขึ้นเว็บวันที่ ๒๑ สิงหาคม ๒๕๖๗

โดย นางสาวดามร หนูรักษ์ นักวิชาการเกษตร

ชำนาญการพิเศษ

# ( สำเนา )

เอกสารประกวดราคาซื้อด้วยวิธีประกวดราคาอิเล็กทรอนิกส์ (e-bidding)

เลขที่

ประกวดราคาซื้อครุภัณฑ์ เครื่องสูบน้ำพลังงานแสงอาทิตย์แบบเคลื่อนที่ (ล้อเลื่อน) เพื่อการเกษตร (แบบ  
หอยโข่ง) โครงการบริหารจัดการดินและน้ำทั้งบนดินและใต้ดินในพื้นที่เสี่ยงภัยแล้งเพื่อเพิ่มศักยภาพการ

ผลิตของเกษตรกร ด้วยวิธีประกวดราคาอิเล็กทรอนิกส์ (e-bidding)

ตามประกาศ กรมพัฒนาที่ดิน โดย สถานีพัฒนาที่ดินราชบุรี

ลงวันที่

สิงหาคม ๒๕๖๗

กรมพัฒนาที่ดิน โดย สถานีพัฒนาที่ดินราชบุรี ซึ่งต่อไปนี้จะเรียกว่า "กรม" มีความประสงค์จะ  
ประกวดราคาซื้อด้วยวิธีประกวดราคาอิเล็กทรอนิกส์ ตามรายการ ดังนี้

ครุภัณฑ์ เครื่องสูบน้ำพลังงาน	จำนวน	๓๐	ชุด
แสงอาทิตย์แบบเคลื่อนที่ (ล้อเลื่อน)			
เพื่อการเกษตร (แบบหอยโข่ง)			

พัสดุที่จะซื้อจะต้องเป็นของแท้ ของใหม่ ไม่เคยใช้งานมาก่อน ไม่เป็นของเก่าเก็บ อยู่ในสภาพที่จะใช้งานได้  
ทันที และมีคุณลักษณะเฉพาะตรงตามที่กำหนดไว้ในเอกสารประกวดราคาซื้อด้วยวิธีประกวดราคา  
อิเล็กทรอนิกส์ฉบับนี้ โดยมีข้อแนะนำและข้อกำหนด ดังต่อไปนี้

## ๑. เอกสารแนบท้ายเอกสารประกวดราคาอิเล็กทรอนิกส์

๑.๑ ร่างรายละเอียดขอบเขตของงานทั้งโครงการ (Terms of Reference : TOR)

๑.๒ แบบใบเสนอราคาที่กำหนดไว้ในระบบการจัดซื้อจัดจ้างภาครัฐด้วย

อิเล็กทรอนิกส์

๑.๓ แบบสัญญาซื้อขาย

๑.๔ แบบหนังสือคำประกัน

(๑) หลักประกันสัญญา

๑.๕ บทนิยาม

(๑) ผู้มีผลประโยชน์ร่วมกัน

(๒) การขัดขวางการแข่งขันอย่างเป็นธรรม

๑.๖ แบบบัญชีเอกสารที่กำหนดไว้ในระบบจัดซื้อจัดจ้างภาครัฐด้วยอิเล็กทรอนิกส์

(๑) บัญชีเอกสารส่วนที่ ๑

(๒) บัญชีเอกสารส่วนที่ ๒

๑.๗ แผนการทำงาน

## ๒. คุณสมบัติของผู้ยื่นข้อเสนอ

๒.๑ มีความสามารถตามกฎหมาย

๒.๒ ไม่เป็นบุคคลล้มละลาย

๒.๓ ไม่อยู่ระหว่างเลิกกิจการ

๒.๔ ไม่เป็นบุคคลซึ่งอยู่ระหว่างถูกระงับการยื่นข้อเสนอหรือทำสัญญากับหน่วยงานของรัฐไว้ชั่วคราว เนื่องจากเป็นผู้ที่ไม่ผ่านเกณฑ์การประเมินผลการปฏิบัติงานของผู้ประกอบการตามระเบียบที่รัฐมนตรีว่าการกระทรวงการคลังกำหนดตามที่ประกาศเผยแพร่ในระบบเครือข่ายสารสนเทศของกรมบัญชีกลาง

๒.๕ ไม่เป็นบุคคลซึ่งถูกระงับชื่อไว้ในบัญชีรายชื่อผู้ทำงานและได้แจ้งเวียนชื่อให้เป็นผู้ทำงานของหน่วยงานของรัฐในระบบเครือข่ายสารสนเทศของกรมบัญชีกลาง ซึ่งรวมถึงนิติบุคคลที่ผู้ทำงานเป็นหุ้นส่วนผู้จัดการ กรรมการผู้จัดการ ผู้บริหาร ผู้มีอำนาจในการดำเนินงานในกิจการของนิติบุคคลนั้นด้วย

๒.๖ มีคุณสมบัติและไม่มีลักษณะต้องห้ามตามที่คณะกรรมการนโยบายการจัดซื้อจัดจ้าง และการบริหารพัสดุภาครัฐกำหนดในราชกิจจานุเบกษา

๒.๗ เป็นบุคคลธรรมดาหรือนิติบุคคลผู้มีอาชีพขายพัสดุที่ประกวดราคาอิเล็กทรอนิกส์ดังกล่าว

๒.๘ ไม่เป็นผู้มีผลประโยชน์ร่วมกันกับผู้ยื่นข้อเสนอรายอื่นที่เข้ายื่นข้อเสนอให้แก่ กรม วันประกาศประกวดราคาอิเล็กทรอนิกส์ หรือไม่เป็นผู้กระทำการอันเป็นการขัดขวาง การแข่งขันอย่างเป็นธรรมในการประกวดราคาอิเล็กทรอนิกส์ครั้งนี้

๒.๙ ไม่เป็นผู้ได้รับเอกสิทธิ์หรือความคุ้มกัน ซึ่งอาจปฏิเสธไม่ยอมขึ้นศาลไทย เว้นแต่รัฐบาล ของผู้ยื่นข้อเสนอได้มีคำสั่งให้สละเอกสิทธิ์และความคุ้มกันเช่นนั้น

๒.๑๐ ผู้ยื่นข้อเสนอที่ยื่นข้อเสนอในรูปแบบของ "กิจการร่วมค้า" ต้องมีคุณสมบัติดังนี้  
กรณีที่ข้อตกลงระหว่างผู้เข้าร่วมค้ากำหนดให้ผู้เข้าร่วมค้ารายใดรายหนึ่งเป็นผู้เข้าร่วมค้าหลัก ข้อตกลงระหว่างผู้เข้าร่วมค้าจะต้องมีการกำหนดสัดส่วนหน้าที่และความรับผิดชอบในปริมาณงาน สิ่งของหรือมูลค่าตามสัญญาของผู้เข้าร่วมค้าหลักมากกว่าผู้เข้าร่วมค้ารายอื่นทุกราย  
กรณีที่ข้อตกลงระหว่างผู้เข้าร่วมค้ากำหนดให้ผู้เข้าร่วมค้ารายใดรายหนึ่งเป็นผู้เข้าร่วมค้าหลัก กิจการร่วมค้านั้นต้องใช้ผลงานของผู้เข้าร่วมค้าหลักรายเดียวเป็นผลงานของกิจการร่วมค้าที่ยื่นข้อเสนอ

สำหรับข้อตกลงระหว่างผู้เข้าร่วมค้าที่ไม่ได้กำหนดให้ผู้เข้าร่วมค้ารายใดเป็นผู้เข้าร่วมค้าหลัก ผู้เข้าร่วมค้าทุกรายจะต้องมีคุณสมบัติครบถ้วนตามเงื่อนไขที่กำหนดไว้ในเอกสารเชิญชวน

กรณีที่ข้อตกลงระหว่างผู้เข้าร่วมค้ากำหนดให้มีการมอบหมายผู้เข้าร่วมค้ารายใดรายหนึ่งเป็นผู้ยื่นข้อเสนอ ในนามกิจการร่วมค้า การยื่นข้อเสนอดังกล่าวต้องมีหนังสือมอบอำนาจ

สำหรับข้อตกลงระหว่างผู้เข้าร่วมค้าที่ไม่ได้กำหนดให้ผู้เข้าร่วมค้ารายใดเป็นผู้ยื่นข้อเสนอ ผู้เข้าร่วมค้าทุกรายจะต้องลงลายมือชื่อในหนังสือมอบอำนาจให้ผู้เข้าร่วมค้ารายใดรายหนึ่งเป็นผู้ยื่น

ข้อเสนอในนามกิจการร่วมค้า

๒.๑๑ ผู้ยื่นข้อเสนอต้องลงทะเบียนที่มีข้อมูลถูกต้องครบถ้วนในระบบจัดซื้อจัดจ้างภาครัฐด้วยอิเล็กทรอนิกส์ (Electronic Government Procurement : e-GP) ของกรมบัญชีกลาง

๒.๑๒ ผู้ยื่นข้อเสนอต้องมีมูลค่าสุทธิของกิจการ ดังนี้

(๑) กรณีผู้ยื่นข้อเสนอเป็นนิติบุคคลที่จัดตั้งขึ้นตามกฎหมายไทยซึ่งได้จดทะเบียนเกินกว่า ๑ ปี ต้องมีมูลค่าสุทธิของกิจการ จากผลต่างระหว่างสินทรัพย์สุทธิหักด้วยหนี้สินสุทธิที่ปรากฏในงบแสดงฐานะการเงินที่มีการตรวจรับรองแล้ว ซึ่งจะต้องแสดงค่าเป็นบวก ๑ ปีสุดท้ายก่อนวันยื่นข้อเสนอ

(๒) สำหรับการจัดซื้อจัดจ้างครั้งหนึ่งที่มีวงเงินเกิน ๕๐๐,๐๐๐ บาทขึ้นไป กรณีผู้ยื่นข้อเสนอเป็นบุคคลธรรมดา โดยพิจารณาจากหนังสือรับรองบัญชีเงินฝากไม่เกิน ๙๐ วัน ก่อนวันยื่นข้อเสนอ โดยต้องมีเงินฝากคงเหลือในบัญชีธนาคารเป็นมูลค่า ๑ ใน ๔ ของมูลค่างบประมาณของโครงการหรือรายการที่ยื่นข้อเสนอในแต่ละครั้ง และหากเป็นผู้ชนะการจัดซื้อจัดจ้างหรือเป็นผู้ได้รับการคัดเลือกจะต้องแสดงหนังสือรับรองบัญชีเงินฝากที่มีมูลค่าดังกล่าวอีกครั้งหนึ่งในวันลงนามในสัญญา

(๓) กรณีที่ผู้ยื่นข้อเสนอไม่มีมูลค่าสุทธิของกิจการหรือทุนจดทะเบียนหรือมีแต่ไม่เพียงพอที่จะเข้ายื่นข้อเสนอ ผู้ยื่นข้อเสนอสามารถขอวงเงินสินเชื่อ โดยต้องมีวงเงินสินเชื่อ ๑ ใน ๔ ของมูลค่างบประมาณของโครงการหรือรายการที่ยื่นข้อเสนอในแต่ละครั้ง (สินเชื่อที่ธนาคารภายในประเทศ หรือบริษัทเงินทุนหรือบริษัทเงินทุนหลักทรัพย์ที่ได้รับอนุญาตให้ประกอบกิจการเงินทุนเพื่อการพาณิชย์และประกอบธุรกิจค้าประกันตามประกาศของธนาคารแห่งประเทศไทย ตามรายชื่อบริษัทเงินทุนที่ธนาคารแห่งประเทศไทยแจ้งเวียนให้ทราบโดยพิจารณาจากยอดเงินรวมของวงเงินสินเชื่อที่สำนักงานใหญ่รับรอง หรือที่สำนักงานสาขารับรอง (กรณีได้รับมอบอำนาจจากสำนักงานใหญ่) ซึ่งออกให้แก่ผู้ยื่นข้อเสนอ นับถึงวันยื่นข้อเสนอไม่เกิน ๙๐ วัน)

### ๓. หลักฐานการยื่นข้อเสนอ

ผู้ยื่นข้อเสนอจะต้องเสนอเอกสารหลักฐานยื่นมาพร้อมกับการเสนอราคาทางระบบจัดซื้อจัดจ้างภาครัฐด้วยอิเล็กทรอนิกส์ โดยแยกเป็น ๒ ส่วน คือ

#### ๓.๑ ส่วนที่ ๑ อย่างน้อยต้องมีเอกสารดังต่อไปนี้

(๑) ในกรณีผู้ยื่นข้อเสนอเป็นนิติบุคคล  
(ก) ห้างหุ้นส่วนสามัญหรือห้างหุ้นส่วนจำกัด ให้ยื่นสำเนาหนังสือรับรองการจดทะเบียนนิติบุคคล บัญชีรายชื่อหุ้นส่วนผู้จัดการ ผู้มีอำนาจควบคุม (ถ้ามี)

(ข) บริษัทจำกัดหรือบริษัทมหาชนจำกัด ให้ยื่นสำเนาหนังสือรับรองการจดทะเบียนนิติบุคคล หนังสือบริคณห์สนธิ บัญชีรายชื่อกรรมการผู้จัดการ ผู้มีอำนาจควบคุม (ถ้ามี) และบัญชีผู้ถือหุ้นรายใหญ่ (ถ้ามี)

(๒) ในกรณีผู้ยื่นข้อเสนอเป็นบุคคลธรรมดาหรือคณะบุคคลที่มีใจนิติบุคคล ให้ยื่นสำเนาบัตรประจำตัวประชาชนของผู้ยื่น สำเนาข้อตกลงที่แสดงถึงการเข้าเป็นหุ้นส่วน (ถ้ามี) สำเนาบัตรประจำตัวประชาชนของผู้เป็นหุ้นส่วน หรือสำเนาหนังสือเดินทางของผู้เป็นหุ้นส่วนที่ได้ถือสัญชาติไทย

(๓) ในกรณีผู้ยื่นข้อเสนอเป็นผู้ยื่นข้อเสนอร่วมกันในฐานะเป็นผู้ร่วมค้า ให้ยื่นสำเนาสัญญาของการเข้าร่วมค้า และเอกสารตามที่ระบุไว้ใน (๑) หรือ (๒) ของผู้ร่วมค้า แล้วแต่กรณี

(๔) ผู้ยื่นข้อเสนอต้องแสดงหลักฐานเกี่ยวกับมูลค่าสุทธิของกิจการ ดังนี้

(๔.๑) ในกรณีผู้ยื่นข้อเสนอเป็นนิติบุคคล ให้ยื่นงบแสดงฐานะการเงินที่มีการรับรองแล้ว ๑ ปีสุดท้ายก่อนวันยื่นข้อเสนอ โดยให้ยื่นขณะเข้าเสนอราคา

(๔.๒) ในกรณีผู้ยื่นข้อเสนอเป็นบุคคลธรรมดา ให้ยื่นหนังสือรับรองบัญชีเงินฝาก ไม่เกิน ๙๐ วัน ก่อนวันยื่นข้อเสนอ โดยให้ยื่นขณะเข้าเสนอราคา และจะต้องแสดงหนังสือรับรองบัญชีเงินฝากที่มีมูลค่าดังกล่าวอีกครั้งหนึ่งในวันลงนามในสัญญา

(๔.๓) กรณีที่ผู้ยื่นข้อเสนอไม่มีมูลค่าสุทธิของกิจการและทุนจดทะเบียน หรือมีแต่ไม่เพียงพอที่จะเข้ายื่นข้อเสนอ ให้ยื่นสำเนาหนังสือรับรองวงเงินสินเชื่อ (สินเชื่อที่ธนาคารภายในประเทศหรือบริษัทเงินทุนหรือบริษัทเงินทุนหลักทรัพย์ที่ได้รับอนุญาตให้ประกอบกิจการเงินทุนเพื่อการพาณิชย์และประกอบธุรกิจค้าประกัน ตามประกาศของธนาคารแห่งประเทศไทย ตามรายชื่อบริษัทเงินทุนที่ธนาคารแห่งประเทศไทยแจ้งเวียนให้ทราบ โดยพิจารณาจากยอดเงินรวมของวงเงินสินเชื่อที่สำนักงานใหญ่รับรองหรือที่สำนักงานสาขารับรอง (กรณีได้รับมอบอำนาจจากสำนักงานใหญ่) ซึ่งออกให้แก่ผู้ยื่นข้อเสนอ นับถึงวันยื่นข้อเสนอไม่เกิน ๙๐ วัน)

(๕) บัญชีเอกสารส่วนที่ ๑ ทั้งหมดที่ได้ยื่นพร้อมกับการเสนอราคาทางระบบจัดซื้อจัดจ้างภาครัฐด้วยอิเล็กทรอนิกส์ ตามแบบในข้อ ๑.๖ (๑) โดยไม่ต้องแนบในรูปแบบ PDF File (Portable Document Format)

ทั้งนี้ เมื่อผู้ยื่นข้อเสนอดำเนินการแนบไฟล์เอกสารตามบัญชีเอกสารส่วนที่ ๑ ครบถ้วน ถูกต้องแล้ว ระบบจัดซื้อจัดจ้างภาครัฐด้วยอิเล็กทรอนิกส์จะสร้างบัญชีเอกสารส่วนที่ ๑ ตามแบบในข้อ ๑.๖ (๑) ให้โดยผู้ยื่นข้อเสนอไม่ต้องแนบบัญชีเอกสารส่วนที่ ๑ ดังกล่าวในรูปแบบ PDF File (Portable Document Format)

### ๓.๒ ส่วนที่ ๒ อย่างน้อยต้องมีเอกสารดังต่อไปนี้

(๑) ในกรณีที่ผู้ยื่นข้อเสนอมอบอำนาจให้บุคคลอื่นกระทำการแทนให้แนบหนังสือ มอบอำนาจซึ่งติดอากรแสตมป์ตามกฎหมาย โดยมีหลักฐานแสดงตัวตนของผู้มอบอำนาจและผู้รับมอบอำนาจ ทั้งนี้หากผู้รับมอบอำนาจเป็นบุคคลธรรมดาต้องเป็นผู้ที่บรรลุนิติภาวะตามกฎหมายแล้วเท่านั้น

(๒) แคตตาล็อกและ/หรือแบบรูปรายการละเอียดคุณลักษณะเฉพาะ ตามข้อ ๔.๔

(๓) หลักประกันการเสนอราคา ตามข้อ ๕

(๔) สำเนาหนังสือรับรองสินค้า Made In Thailand ของสภาอุตสาหกรรมแห่งประเทศไทย (ถ้ามี)

(๕) สำเนาใบขึ้นทะเบียนผู้ประกอบการวิสาหกิจขนาดกลางและขนาดย่อม (SMEs) (ถ้ามี)



(๖) บัญชีเอกสารส่วนที่ ๒ ทั้งหมดที่ได้ยื่นพร้อมกับการเสนอราคาทางระบบจัดซื้อจัดจ้างภาครัฐด้วยอิเล็กทรอนิกส์ ตามแบบในข้อ ๑.๖ (๒) โดยไม่ต้องแนบในรูปแบบ PDF File (Portable Document Format)

ทั้งนี้ เมื่อผู้ยื่นข้อเสนอดำเนินการแนบไฟล์เอกสารตามบัญชีเอกสารส่วนที่ ๒ ครบถ้วน ถูกต้องแล้ว ระบบจัดซื้อจัดจ้างภาครัฐด้วยอิเล็กทรอนิกส์จะสร้างบัญชีเอกสารส่วนที่ ๒ ตามแบบในข้อ ๑.๖ (๒) ให้โดยผู้ยื่นข้อเสนอไม่ต้องแนบบัญชีเอกสารส่วนที่ ๒ ดังกล่าวในรูปแบบ PDF File (Portable Document Format)

#### ๔. การเสนอราคา

๔.๑ ผู้ยื่นข้อเสนอต้องยื่นข้อเสนอและเสนอราคาทางระบบจัดซื้อจัดจ้างภาครัฐด้วยอิเล็กทรอนิกส์ตามที่กำหนดไว้ในเอกสารประกวดราคาอิเล็กทรอนิกส์นี้ โดยไม่มีเงื่อนไขใดๆ ทั้งสิ้น และจะต้องกรอกข้อความ ให้ถูกต้องครบถ้วน พร้อมทั้งหลักฐานแสดงตัวตนและทำการยืนยันตัวตนของผู้ยื่นข้อเสนอโดยไม่ต้องแนบ ใบเสนอราคาในรูปแบบ PDF File (Portable Document Format)

๔.๒ ในการเสนอราคาให้เสนอราคาเป็นเงินบาท และเสนอราคาได้เพียงครั้งเดียวและราคาเดียว โดยเสนอราคารวม และหรือราคาต่อหน่วย และหรือต่อรายการ ตามเงื่อนไขที่ระบุไว้ท้ายใบเสนอราคา ให้ถูกต้อง ทั้งนี้ ราคารวมที่เสนอจะต้องตรงกันทั้งตัวเลขและตัวหนังสือ ถ้าตัวเลขและตัวหนังสือไม่ตรงกัน ให้ถือตัวหนังสือเป็นสำคัญ โดยคิดราคารวมทั้งสิ้นซึ่งรวมค่าภาษีมูลค่าเพิ่ม ภาษีอากรอื่น ค่าขนส่ง ค่าจดทะเบียน และค่าใช้จ่ายอื่นๆ ทั้งปวงไว้แล้ว จนกระทั่งส่งมอบพัสดุให้ ณ **กรมพัฒนาที่ดิน**

ราคาที่เสนอจะต้องเสนอกำหนดขึ้นราคาไม่น้อยกว่า ๙๐ วัน ตั้งแต่วันเสนอราคา โดยภายในกำหนดขึ้นราคา ผู้ยื่นข้อเสนอต้องรับผิดชอบราคาที่ตนได้เสนอไว้ และจะถอน การเสนอราคามีได้

๔.๓ ผู้ยื่นข้อเสนอจะต้องเสนอกำหนดเวลาส่งมอบพัสดุไม่เกิน ๔๕ วัน นับถัดจากวันลงนามในสัญญา

๔.๔ ผู้ยื่นข้อเสนอจะต้องส่งแคตตาล็อก และหรือรายละเอียดคุณลักษณะเฉพาะของครุภัณฑ์ เครื่องสูบน้ำพลังงานแสงอาทิตย์แบบเคลื่อนที่ (ล้อเลื่อน) เพื่อการเกษตร (แบบหอยโข่ง) ไปพร้อมการเสนอราคาทางระบบจัดซื้อจัดจ้างภาครัฐด้วยอิเล็กทรอนิกส์ เพื่อประกอบการพิจารณา หลักฐานดังกล่าวนี้ **กรมจะยึดไว้เป็นเอกสารของทางราชการ**

๔.๕ ก่อนเสนอราคา ผู้ยื่นข้อเสนอควรตรวจดูร่างสัญญา **ร่างรายละเอียดขอบเขตของงานทั้งโครงการ (Terms of Reference : TOR)** ให้ถี่ถ้วนและเข้าใจเอกสารประกวดราคาอิเล็กทรอนิกส์ทั้งหมดเสียก่อนที่จะตกลงยื่นข้อเสนอตามเงื่อนไข ในเอกสารประกวดราคาซื้ออิเล็กทรอนิกส์

๔.๖ ผู้ยื่นข้อเสนอจะต้องยื่นข้อเสนอและเสนอราคาทางระบบการจัดซื้อจัดจ้างภาครัฐ ด้วยอิเล็กทรอนิกส์ในวันที่ **ระหว่างเวลา** น. ถึง **น.** และเวลาในการเสนอราคาให้ถือตามเวลาของระบบการจัดซื้อจัดจ้างภาครัฐด้วยอิเล็กทรอนิกส์เป็นเกณฑ์

เมื่อพ้นกำหนดเวลายื่นข้อเสนอและเสนอราคาแล้ว จะไม่รับเอกสารการยื่นข้อเสนอ และการเสนอราคาใดๆ โดยเด็ดขาด

๔.๗ ผู้ยื่นข้อเสนอต้องจัดทำเอกสารสำหรับใช้ในการยื่นเอกสารข้อเสนอในรูปแบบไฟล์เอกสารประเภท PDF File (Portable Document Format) โดยผู้ยื่นข้อเสนอต้องเป็นผู้รับผิดชอบตรวจสอบความครบถ้วน ถูกต้อง และชัดเจนของเอกสาร PDF File ก่อนที่จะยืนยันการยื่นเอกสารข้อเสนอ แล้วจึงส่งข้อมูล (Upload) เพื่อเป็นการยื่นเอกสารข้อเสนอให้แก่ กรม ผ่านทางระบบจัดซื้อจัดจ้างภาครัฐด้วยอิเล็กทรอนิกส์

๔.๘ คณะกรรมการพิจารณาผลการประกวดราคาอิเล็กทรอนิกส์ จะดำเนินการตรวจสอบคุณสมบัติของผู้ยื่นข้อเสนอแต่ละรายว่า เป็นผู้ยื่นข้อเสนอที่มีผลประโยชน์ร่วมกันกับผู้ยื่นข้อเสนอรายอื่นตามข้อ ๑.๕ (๑) หรือไม่ หากปรากฏว่าผู้ยื่นข้อเสนอรายใดเป็นผู้ยื่นข้อเสนอที่มีผลประโยชน์ร่วมกันกับผู้ยื่นข้อเสนอรายอื่น คณะกรรมการฯ จะตัดรายชื่อผู้ยื่นข้อเสนอที่มีผลประโยชน์ร่วมกันนั้นออกจากการเป็นผู้ยื่นข้อเสนอ

หากปรากฏต่อคณะกรรมการพิจารณาผลการประกวดราคาอิเล็กทรอนิกส์ว่า ก่อนหรือในขณะที่มีการพิจารณาข้อเสนอ มีผู้ยื่นข้อเสนอรายใดกระทำการอันเป็นการขัดขวางการแข่งขันอย่างเป็นธรรมตามข้อ ๑.๕ (๒) และคณะกรรมการฯ เชื่อว่ามีการกระทำอันเป็นการขัดขวางการแข่งขันอย่างเป็นธรรม คณะกรรมการฯ จะตัดรายชื่อผู้ยื่นข้อเสนอรายนั้นออกจากการเป็นผู้ยื่นข้อเสนอ และ กรม จะพิจารณาลงโทษผู้ยื่นข้อเสนอดังกล่าวเป็นผู้ที่งาน เว้นแต่ กรม จะพิจารณาเห็นว่า ผู้ยื่นข้อเสนอรายนั้นมิใช่เป็นผู้ริเริ่มให้มีการกระทำดังกล่าวและได้ให้ความร่วมมือเป็นประโยชน์ ต่อการพิจารณาของ กรม

๔.๙ ผู้ยื่นข้อเสนอจะต้องปฏิบัติ ดังนี้

- (๑) ปฏิบัติตามเงื่อนไขที่ระบุไว้ในเอกสารประกวดราคาอิเล็กทรอนิกส์
- (๒) ราคาที่เสนอจะต้องเป็นราคาที่รวมภาษีมูลค่าเพิ่ม และภาษีอื่นๆ (ถ้ามี) รวมค่าใช้จ่ายที่ส่งปวงไว้ด้วยแล้ว
- (๓) ผู้ยื่นข้อเสนอจะต้องลงทะเบียนเพื่อเข้าสู่กระบวนการเสนอราคา ตามวันเวลาที่กำหนด
- (๔) ผู้ยื่นข้อเสนอจะถอนการเสนอราคาที่เสนอแล้วไม่ได้
- (๕) ผู้ยื่นข้อเสนอต้องศึกษาและทำความเข้าใจในระบบและวิธีการเสนอราคา

ด้วยวิธีประกวดราคาอิเล็กทรอนิกส์ ของกรมบัญชีกลางที่แสดงไว้ในเว็บไซต์ [www.gprocurement.go.th](http://www.gprocurement.go.th)

๔.๑๐ คู่สัญญาต้องจัดทำแผนการทำงานมาให้ภายใน ๓ วัน นับถัดจากวันลงนามในสัญญา โดยจัดทำแผนการทำงานตามเอกสารแนบท้ายเอกสารประกวดราคาอิเล็กทรอนิกส์ เว้นแต่เป็นกรณีสัญญาที่มีวงเงินไม่เกิน ๕๐๐,๐๐๐ บาท ทั้งนี้ แผนการทำงานให้ถือเป็นเอกสารส่วนหนึ่งของสัญญา

## ๕. หลักเกณฑ์และสิทธิในการพิจารณา

๕.๑ ในการพิจารณาผลการยื่นข้อเสนอประกวดราคาอิเล็กทรอนิกส์ครั้งนี้ กรมจะพิจารณาตัดสินโดยใช้หลักเกณฑ์ ราคา

๕.๒ การพิจารณาผู้ชนะการยื่นข้อเสนอ

กรณีใช้หลักเกณฑ์ราคาในการพิจารณาผู้ชนะการยื่นข้อเสนอ กรม จะพิจารณา

## จาก รวบรวม

๕.๓ หากผู้ยื่นข้อเสนอรายใดมีคุณสมบัติไม่ถูกต้องตามข้อ ๒ หรือยื่นหลักฐานการยื่นข้อเสนอไม่ถูกต้อง หรือไม่ครบถ้วนตามข้อ ๓ หรือยื่นข้อเสนอไม่ถูกต้องตามข้อ ๔ คณะกรรมการพิจารณาผลการประกวดราคาอิเล็กทรอนิกส์จะไม่รับพิจารณาข้อเสนอของผู้ยื่นข้อเสนอรายนั้น เว้นแต่ ผู้ยื่นข้อเสนอรายใด เสนอเอกสารทางเทคนิคหรือรายละเอียดคุณลักษณะเฉพาะของพัสดุที่จะขายไม่ครบถ้วน หรือเสนอรายละเอียดแตกต่างไปจากเงื่อนไขที่กรมกำหนดไว้ในประกาศและเอกสารประกวดราคาอิเล็กทรอนิกส์ ในส่วนที่มีใช้สาระสำคัญและความต่างต่างนั้นไม่มีผลทำให้เกิดการโต้แย้งเสียเปรียบ ต่อผู้ยื่นข้อเสนอรายอื่น หรือเป็นการผิดพลาดเล็กน้อย คณะกรรมการฯ อาจพิจารณาผ่อนปรนการตัดสิทธิ ผู้ยื่นข้อเสนอรายนั้น

๕.๔ กรมสงวนสิทธิ์ไม่พิจารณาข้อเสนอของผู้ยื่นข้อเสนอโดยไม่มีการผ่อนผัน ในกรณีดังต่อไปนี้

(๑) ไม่กรอกชื่อผู้ยื่นข้อเสนอในการเสนอราคาทางระบบจัดซื้อจัดจ้างด้วยอิเล็กทรอนิกส์

(๒) เสนอรายละเอียดแตกต่างไปจากเงื่อนไขที่กำหนดในเอกสารประกวดราคาอิเล็กทรอนิกส์ที่เป็นสาระสำคัญ หรือมีผลทำให้เกิดความได้เปรียบเสียเปรียบแก่ผู้ยื่นข้อเสนอรายอื่น

๕.๕ ในการตัดสินใจการประกวดราคาอิเล็กทรอนิกส์หรือในการทำสัญญา คณะกรรมการพิจารณาผลการประกวดราคาอิเล็กทรอนิกส์หรือกรมมีสิทธิให้ผู้ยื่นข้อเสนอชี้แจงข้อเท็จจริงเพิ่มเติมได้ กรม มีสิทธิที่จะไม่รับข้อเสนอ ไม่รับราคา หรือไม่ทำสัญญา หากข้อเท็จจริงดังกล่าว ไม่เหมาะสมหรือไม่ถูกต้อง

๕.๖ กรมทรงไว้ซึ่งสิทธิที่จะไม่รับราคาต่ำสุด หรือราคาหนึ่งราคาใด หรือราคาที่เสนอทั้งหมดก็ได้ และอาจพิจารณาเลือกซื้อในจำนวน หรือขนาด หรือเฉพาะรายการหนึ่งรายการใด หรืออาจยกเลิกการประกวดราคาอิเล็กทรอนิกส์โดยไม่พิจารณาจัดซื้อเลยก็ได้ สุดแต่จะพิจารณา ทั้งนี้ เพื่อประโยชน์ของทางราชการเป็นสำคัญ และให้ถือว่าการตัดสินใจของ กรมเป็นเด็ดขาด ผู้ยื่นข้อเสนอจะเรียกร้องค่าใช้จ่าย หรือค่าเสียหายใดๆ มิได้ รวมทั้งกรม จะพิจารณายกเลิกการประกวดราคาอิเล็กทรอนิกส์และลงโทษผู้ยื่นข้อเสนอเป็นผู้ทำงาน ไม่ว่าจะเป็นผู้ยื่นข้อเสนอที่ได้รับการคัดเลือกหรือไม่ก็ตาม หากมีเหตุที่เชื่อถือได้ว่าการยื่นข้อเสนอกระทำการโดยไม่สุจริต เช่น การเสนอเอกสารอันเป็นเท็จ หรือใช้ข้อมูลคลาดเคลื่อน หรือบิดเบือนข้อมูลมาเสนอราคาแทน เป็นต้น

ในกรณีที่ผู้ยื่นข้อเสนอรายที่เสนอราคาต่ำสุด เสนอราคาต่ำจนคาดหมายได้ว่าไม่อาจดำเนินงานตามเอกสารประกวดราคาอิเล็กทรอนิกส์ได้ คณะกรรมการพิจารณาผลการประกวดราคาอิเล็กทรอนิกส์หรือกรม จะให้ผู้ยื่นข้อเสนอชี้แจงและแสดงหลักฐานที่ทำให้เชื่อได้ว่า ผู้ยื่นข้อเสนอสามารถดำเนินการตามเอกสารประกวดราคาอิเล็กทรอนิกส์ให้เสร็จสมบูรณ์ หากคำชี้แจงไม่เป็นที่รับฟังได้ กรม มีสิทธิที่จะไม่รับข้อเสนอหรือไม่รับราคาของผู้ยื่นข้อเสนอรายนั้น ทั้งนี้ ผู้ยื่นข้อเสนอดังกล่าวไม่มีสิทธิเรียกร้องค่าใช้จ่ายหรือค่าเสียหายใดๆ จากกรม

๕.๗ ก่อนลงนามในสัญญากรมอาจประกาศยกเลิกการประกวดราคาอิเล็กทรอนิกส์

หากปรากฏว่ามีกรกระทำที่เข้าลักษณะผู้ยื่นข้อเสนอที่ชนะการประกวดราคาหรือที่ได้รับการคัดเลือกมีผล  
ประโยชน์ร่วมกัน หรือมีส่วนได้เสียกับผู้ยื่นข้อเสนอรายอื่น หรือขัดขวางการแข่งขันอย่างเป็นธรรม หรือสมยอม  
กันกับผู้ยื่นข้อเสนอรายอื่น หรือเจ้าหน้าที่ในการเสนอราคา หรือสื่อว่ากระทำการทุจริตอื่นใดในการเสนอราคา

๕.๘ หากผู้ยื่นข้อเสนอซึ่งเป็นผู้ประกอบการ SMEs เสนอราคาสูงกว่าราคาต่ำสุดของ  
ผู้ยื่นข้อเสนอรายอื่นที่ไม่เกินร้อยละ ๑๐ ให้หน่วยงานของรัฐจัดซื้อจัดจ้างจากผู้ประกอบการ SMEs ดังกล่าว  
โดยจัดเรียงลำดับผู้ยื่นข้อเสนอซึ่งเป็นผู้ประกอบการ SMEs ซึ่งเสนอราคาสูงกว่าราคาต่ำสุดของผู้ยื่นข้อเสนอ  
รายอื่นไม่เกินร้อยละ ๑๐ ที่จะเรียกมาทำสัญญาไม่เกิน ๓ ราย

ผู้ยื่นข้อเสนอที่เป็นกิจการร่วมค้าที่จะได้สิทธิตามวรรคหนึ่ง ผู้เข้าร่วมค้าทุกราย  
จะต้องเป็นผู้ประกอบการ SMEs

ทั้งนี้ ผู้ประกอบการ SMEs ที่จะได้แต้มต่อด้านราคาตามวรรคหนึ่ง จะต้องมีวงเงินสัญญา  
สะสมตามปีปฏิทินรวมกับราคาที่เสนอในครั้งนี้แล้ว มีมูลค่ารวมกันไม่เกินมูลค่าของรายได้ตามขนาดที่ขึ้น  
ทะเบียนไว้กับ สสว.

๕.๙ หากผู้ยื่นข้อเสนอได้เสนอพัสดุที่ได้รับการรับรองและออกเครื่องหมายสินค้าที่  
ผลิตภายในประเทศไทย (Made in Thailand) จากสภาอุตสาหกรรมแห่งประเทศไทย เสนอราคาสูงกว่าราคา  
ต่ำสุดของผู้เสนอราคารายอื่น ไม่เกินร้อยละ ๕ ให้จัดซื้อจัดจ้างจากผู้ยื่นข้อเสนอที่เสนอพัสดุที่ได้รับการรับรอง  
และออกเครื่องหมายสินค้าที่ผลิต ภายในประเทศไทย (Made in Thailand) จากสภาอุตสาหกรรมแห่ง  
ประเทศไทย

อนึ่ง หากในการเสนอราคาครั้งนั้น ผู้ยื่นข้อเสนอรายใดมีคุณสมบัติทั้งข้อ ๖.๘ และข้อ  
๖.๙ ให้ผู้เสนอราคารายนั้นได้แต้มต่อในการเสนอราคาสูงกว่าผู้ประกอบการรายอื่นไม่เกินร้อยละ ๑๕

๕.๑๐ หากผู้ยื่นข้อเสนอซึ่งมิใช่ผู้ประกอบการ SMEs แต่เป็นบุคคลธรรมดาที่ถือ  
สัญชาติไทยหรือนิติบุคคลที่จัดตั้งขึ้นตามกฎหมายไทยเสนอราคาสูงกว่าราคาต่ำสุดของผู้ยื่นข้อเสนอซึ่งเป็น  
บุคคลธรรมดาที่มีได้ถือสัญชาติไทยหรือนิติบุคคลที่จัดตั้งขึ้นตามกฎหมายของต่างประเทศไม่เกินร้อยละ ๓ ให้  
จัดซื้อจัดจ้างกับบุคคลธรรมดาที่ถือสัญชาติไทยหรือนิติบุคคลที่จัดตั้งขึ้นตามกฎหมายไทยดังกล่าว

ผู้ยื่นข้อเสนอที่เป็นกิจการร่วมค้าที่จะได้สิทธิตามวรรคหนึ่ง ผู้เข้าร่วมค้าทุกราย  
จะต้องเป็นบุคคลธรรมดาที่ถือสัญชาติไทยหรือนิติบุคคลที่จัดตั้งขึ้นตามกฎหมายไทย

## ๖. การทำสัญญาซื้อขาย

๖.๑ ในกรณีที่ผู้ชนะการประกวดราคาอิเล็กทรอนิกส์ สามารถส่งมอบสิ่งของได้  
ครบถ้วนภายใน ๕ วันทำการ นับแต่วันที่ทำข้อตกลงซื้อ กรมจะพิจารณาจัดทำข้อตกลงเป็นหนังสือแทน การ  
ทำสัญญาตามแบบสัญญาดังระบุ ในข้อ ๑.๓ ก็ได้

๖.๒ ในกรณีที่ผู้ชนะการประกวดราคาอิเล็กทรอนิกส์ไม่สามารถส่งมอบสิ่งของได้  
ครบถ้วน ภายใน ๕ วันทำการ หรือ กรมเห็นว่าไม่สมควรจัดทำข้อตกลงเป็นหนังสือ ตามข้อ ๖.๑ ผู้ชนะการ  
ประกวดราคาอิเล็กทรอนิกส์จะต้องทำสัญญาซื้อตามแบบสัญญาดังระบุในข้อ ๑.๓ หรือทำข้อตกลงเป็น  
หนังสือ กับกรมภายใน ๗ วัน นับถัดจากวันที่ได้รับแจ้ง และจะต้องวางหลักประกันสัญญาเป็นจำนวนเงิน

เท่ากับร้อยละ ๕ ของราคาค่าสิ่งของที่ประกวดราคาอิเล็กทรอนิกส์ให้กรมยึดถือไว้ในขณะทำสัญญา โดยใช้หลักประกันอย่างหนึ่งอย่างใดดังต่อไปนี้

(๑) เงินสด

(๒) เช็คหรือตราพท์ที่ธนาคารเซ็นสั่งจ่าย ซึ่งเป็นเช็คหรือตราพท์ลงวันที่ที่ผู้ใช้เช็ค หรือตราพท์นั้นชำระต่อเจ้าหน้าที่ในวันทำสัญญา หรือก่อนวันนั้นไม่เกิน ๓ วันทำการ

(๓) หนังสือค้ำประกันของธนาคารภายในประเทศ ตามตัวอย่างที่คณะกรรมการนโยบายกำหนด ดังระบุในข้อ ๑.๔ (๒) หรือจะเป็นหนังสือค้ำประกันอิเล็กทรอนิกส์ตามวิธีการที่กรมบัญชีกลางกำหนด

(๔) หนังสือค้ำประกันของบริษัทเงินทุน หรือบริษัทเงินทุนหลักทรัพย์ที่ได้รับอนุญาตให้ประกอบกิจการเงินทุนเพื่อการพาณิชย์และประกอบธุรกิจค้ำประกันตามประกาศของธนาคารแห่งประเทศไทย ตามรายชื่อบริษัทเงินทุนที่ธนาคารแห่งประเทศไทยแจ้งเวียนให้ทราบ โดยอนุโลมให้ใช้ตามตัวอย่างหนังสือ ค้ำประกันของธนาคารที่คณะกรรมการนโยบายกำหนด ดังระบุในข้อ ๑.๔ (๒)

(๕) พันธบัตรรัฐบาลไทย

หลักประกันนี้จะคืนให้ โดยไม่มีดอกเบี้ยภายใน ๑๕ วัน นับถัดจากวันที่ผู้ชนะการประกวดราคาอิเล็กทรอนิกส์ (ผู้ขาย) พันจากข้อผูกพันตามสัญญาซื้อขายแล้ว

หลักประกันนี้จะคืนให้ โดยไม่มีดอกเบี้ย ตามอัตราส่วนของพัสดุที่ซื้อซึ่งกรมได้รับมอบไว้แล้ว

#### ๗. ค่าจ้างและการจ่ายเงิน

กรม จะจ่ายค่าสิ่งของซึ่งได้รวมภาษีมูลค่าเพิ่มตลอดจนภาษีอากรอื่น ๆ และค่าใช้จ่ายที่ส่งมอบแล้วให้แก่ผู้ยื่นข้อเสนอที่ได้รับการคัดเลือกให้เป็นผู้ขาย โดยแบ่งออกเป็น ๒ งวดดังนี้

งวดที่ ๑ เป็นจำนวนเงินในอัตราร้อยละ ๔๐ ของค่าสิ่งของ เมื่อผู้ขายได้ส่งมอบส่งมอบพัสดุจำนวน ๑๕ ชุด ให้แล้วเสร็จภายใน ๒๕ วัน และคณะกรรมการตรวจรับพัสดุได้ดำเนินการตรวจรับและเห็นว่าถูกต้องตามรายละเอียดในสัญญาครบทุกประการ

งวดที่ ๒ (งวดสุดท้าย) เป็นจำนวนเงินในอัตราร้อยละ ๖๐ ของค่าสิ่งของ เมื่อผู้ขายได้ส่งมอบส่งมอบพัสดุ จำนวน ๑๕ ชุด ให้แล้วเสร็จภายใน ๒๐ วัน และคณะกรรมการตรวจรับพัสดุได้ดำเนินการตรวจรับและเห็นว่าถูกต้องตามรายละเอียดในสัญญาครบทุกประการ

#### ๘. อัตราค่าปรับ

ค่าปรับตามแบบสัญญาซื้อขายแนบท้ายเอกสารประกวดราคาอิเล็กทรอนิกส์นี้ หรือข้อตกลงซื้อขายเป็นหนังสือ ให้คิดในอัตราร้อยละ ๐.๒๐ ของราคาค่าสิ่งของที่ยังไม่ได้รับมอบต่อวัน

#### ๙. การรับประกันความชำรุดบกพร่อง

ผู้ชนะการประกวดราคาอิเล็กทรอนิกส์ ซึ่งได้ทำสัญญาซื้อขายตามแบบดังระบุในข้อ ๑.๓ หรือทำข้อตกลงซื้อเป็นหนังสือ แล้วแต่กรณี จะต้องรับประกันความชำรุดบกพร่องของสิ่งของที่ซื้อขายที่เกิดขึ้นภายในระยะเวลาไม่น้อยกว่า ๒ ปี นับถัดจากวันที่ กรม ได้รับมอบสิ่งของ โดยต้องบริหารจัดการ

ซ่อมแซมแก้ไขให้ใช้งานได้ติดตั้งเดิมภายใน ๗ วัน นับถัดจากวันที่ได้รับแจ้งความชำรุดบกพร่อง

## ๑๐. ข้อสงวนสิทธิ์ในการยื่นข้อเสนอและอื่นๆ

๑๐.๑ เงินค่าพัสดุสำหรับการซื้อครั้งนี้ ได้มาจากเงินงบประมาณประจำปี พ.ศ. ๒๕๖๗

การลงนามในสัญญาจะกระทำได้ ต่อเมื่อกรมได้รับอนุมัติเงินค่าพัสดุจากเงิน  
งบประมาณประจำปี พ.ศ. ๒๕๖๗ แล้วเท่านั้น

๑๐.๒ เมื่อกรมได้คัดเลือกผู้ยื่นข้อเสนอรายใดให้เป็นผู้ขาย และได้ตกลงซื้อสิ่งของตาม  
การประกวดราคาอิเล็กทรอนิกส์แล้ว ถ้าผู้ขายจะต้องส่งหรือนำสิ่งของดังกล่าวเข้ามาจากต่างประเทศและของ  
นั้นต้องนำเข้ามาโดยทางเรือในเส้นทางที่มีเรือไทยเดินอยู่ และสามารถให้บริการรับขนได้ตามที่รัฐมนตรีว่าการ  
กระทรวงคมนาคมประกาศกำหนด ผู้ยื่นข้อเสนอซึ่งเป็นผู้ขายจะต้องปฏิบัติตามกฎหมายว่าด้วยการส่งเสริม  
การพาณิชย์นาวี ดังนี้

(๑) แจ้งการส่งหรือนำสิ่งของที่ผู้ขายดังกล่าวเข้ามาจากต่างประเทศต่อกรม  
เจ้าท่า ภายใน ๗ วัน นับตั้งแต่วันที่ผู้ขายส่ง หรือซื้อของจากต่างประเทศ เว้นแต่เป็นของที่รัฐมนตรีว่าการ  
กระทรวงคมนาคมประกาศยกเว้นให้บรรทุกโดยเรืออื่นได้

(๒) จัดการให้สิ่งของที่ผู้ขายดังกล่าวบรรทุกโดยเรือไทย หรือเรือที่มีสิทธิเช่น  
เดียวกับเรือไทย จากต่างประเทศมายังประเทศไทย เว้นแต่จะได้รับอนุญาตจากกรมเจ้าท่า ให้บรรทุกสิ่งของ  
นั้นโดยเรืออื่นที่มีใช้เรือไทย ซึ่งจะต้องได้รับอนุญาตเช่นนั้นก่อนบรรทุกของลงเรืออื่น หรือเป็นของที่รัฐมนตรี  
ว่าการกระทรวงคมนาคมประกาศยกเว้นให้บรรทุกโดยเรืออื่น

(๓) ในกรณีที่ไม่ปฏิบัติตาม (๑) หรือ (๒) ผู้ขายจะต้องรับผิดชอบตามกฎหมายว่า  
ด้วย การส่งเสริมการพาณิชย์นาวี

๑๐.๓ ผู้ยื่นข้อเสนอซึ่งกรมได้คัดเลือกแล้ว ไม่ไปทำสัญญาหรือข้อตกลงซื้อ เป็นหนังสือ  
ภายในเวลาที่กำหนด ดังระบุไว้ในข้อ ๗ กรมจะริบหลักประกันการยื่นข้อเสนอ หรือเรียกธำนาจจากผู้ออกหนังสือ  
ค้ำประกันการยื่นข้อเสนอทันที และอาจพิจารณาเรียกร้องให้ชดใช้ความเสียหายอื่น (ถ้ามี) รวมทั้งจะพิจารณา  
ให้เป็นผู้ทิ้งงาน ตามระเบียบกระทรวงการคลังว่าด้วยการจัดซื้อจัดจ้างและ การบริหารพัสดุภาครัฐ

๑๐.๔ กรมสงวนสิทธิ์ที่จะแก้ไขเพิ่มเติมเงื่อนไข หรือข้อกำหนดในแบบสัญญาหรือข้อ  
ตกลงซื้อเป็นหนังสือ ให้เป็นไปตามความเห็นของสำนักงานอัยการสูงสุด (ถ้ามี)

๑๐.๕ ในกรณีที่เอกสารแนบท้ายเอกสารประกวดราคาอิเล็กทรอนิกส์นี้ มีความขัดหรือ  
แย้งกัน ผู้ยื่นข้อเสนอจะต้องปฏิบัติตามคำวินิจฉัยของกรม คำวินิจฉัยดังกล่าวให้ถือเป็นที่สุด และผู้ยื่นข้อเสนอ  
ไม่มีสิทธิเรียกร้องค่าใช้จ่ายใดๆ เพิ่มเติม

๑๐.๖ กรมอาจประกาศยกเลิกการจัดซื้อในกรณีต่อไปนี้ได้ โดยที่ผู้ยื่นข้อเสนอ จะเรียก  
ธำนาจเสียหายใดๆ จากกรมไม่ได้

(๑) กรมไม่ได้รับการจัดสรรเงินที่จะใช้ในการจัดซื้อหรือที่ได้รับจัดสรรแต่ไม่  
เพียงพอที่จะทำการจัดซื้อครั้งต่อไป

(๒) มีการกระทำที่เข้าลักษณะผู้ยื่นข้อเสนอที่ชนะการจัดซื้อหรือที่ได้รับการ

คัดเลือก มีผลประโยชน์ร่วมกัน หรือมีส่วนได้เสียกับผู้ยื่นข้อเสนอรายอื่น หรือขัดขวางการแข่งขันอย่างเป็นธรรม หรือสมยอมกันกับผู้ยื่นข้อเสนอรายอื่น หรือเจ้าหน้าที่ในการเสนอราคา หรือถือว่ากระทำการทุจริตอื่นใดในการเสนอราคา

(๓) การทำการจัดซื้อครั้งนี้ต่อไปอาจก่อให้เกิดความเสียหายแก่กรม หรือกระทบต่อประโยชน์สาธารณะ

(๔) กรณีอื่นในทำนองเดียวกับ (๑) (๒) หรือ (๓) ตามที่กำหนดในกฎกระทรวง ซึ่งออกตามความในกฎหมายว่าด้วยการจัดซื้อจัดจ้างและการบริหารพัสดุภาครัฐ

#### ๑๑. การปฏิบัติตามกฎหมายและระเบียบ

ในระหว่างระยะเวลาการซื้อ ผู้ยื่นข้อเสนอที่ได้รับการคัดเลือกให้เป็นผู้ขายต้องปฏิบัติตามหลักเกณฑ์ที่กฎหมายและระเบียบได้กำหนดไว้โดยเคร่งครัด

#### ๑๒. การประเมินผลการปฏิบัติงานของผู้ประกอบการ

กรม สามารถนำผลการปฏิบัติงานแล้วเสร็จตามสัญญาของผู้ยื่นข้อเสนอที่ได้รับ การคัดเลือกให้เป็นผู้ขายเพื่อนำมาประเมินผลการปฏิบัติงานของผู้ประกอบการ

ทั้งนี้ หากผู้ยื่นข้อเสนอที่ได้รับการคัดเลือกไม่ผ่านเกณฑ์ที่กำหนดจะถูกระงับการยื่นข้อเสนอหรือทำสัญญากับกรม ไว้ชั่วคราว

กรมพัฒนาที่ดิน โดย สถานีพัฒนาที่ดินราชบุรี

สิงหาคม ๒๕๖๗

สำเนาถูกต้อง

ดามร หนูรักษ์

(นางสาวดามร หนูรักษ์)

นักวิชาการเกษตรชำนาญการพิเศษ

ประกาศขึ้นเว็บวันที่ ๒๑ สิงหาคม ๒๕๖๗

โดย นางสาวดามร หนูรักษ์ นักวิชาการเกษตร

ชำนาญการพิเศษ

## ร่างรายละเอียดขอบเขตของงานทั้งโครงการ (Terms of Reference : TOR)

### ๑. ข้อมูลเกี่ยวกับโครงการ

๑.๑ ชื่อโครงการ ประกวดราคาซื้อครุภัณฑ์ เครื่องสูบน้ำพลังงานแสงอาทิตย์แบบเคลื่อนที่ (ล้อเลื่อน) เพื่อการเกษตร (แบบหยोज) โครงการบริหารจัดการดินและน้ำทั้งบนดินและใต้ดินในพื้นที่เสี่ยงภัยแล้งเพื่อเพิ่มศักยภาพการผลิตของเกษตรกร ด้วยวิธีประกวดราคาอิเล็กทรอนิกส์ (e-bidding)

#### ๑.๒ ความเป็นมา

กรมพัฒนาที่ดินมีหน้าที่ตามพระราชบัญญัติพัฒนาที่ดิน พ.ศ. ๒๕๕๑ ในการอนุรักษ์ดินและน้ำเพื่อป้องกันรักษาดินและที่ดินไม่ให้เกิดความเสื่อมโทรม สูญเสีย รวมถึงการรักษา ปรับปรุงความอุดมสมบูรณ์ของดิน และการรักษาน้ำในดินหรือบนผิวดิน ให้เกิดความเหมาะสมในการใช้ประโยชน์ที่ดินในทางเกษตรกรรม ปัจจุบันประเทศไทยประสบวิกฤตการณ์ด้านภัยแล้ง ซึ่งทำให้ประชาชนหรือเกษตรกรประสบปัญหาไม่สามารถหาน้ำเพื่อการบริโภคอุปโภคและเพาะปลูกได้ มีผลทำให้เกิดการละทิ้งถิ่นฐาน ซึ่งเป็นปัญหาต่อเศรษฐกิจและสังคม จึงเป็นพันธกิจของรัฐบาลที่ต้องเข้าไปช่วยเหลือ แต่การจัดหาน้ำจากแหล่งภายนอกพื้นที่ไปช่วยเหลือเป็นไปโดยยากและมีค่าใช้จ่ายสูง การพึ่งพาแหล่งน้ำผิวดินในพื้นที่โดยระบบสูบน้ำพลังงานแสงอาทิตย์ ซึ่งเป็นพลังงานที่ได้มาโดยไม่ต้องเสียค่าใช้จ่าย อีกทั้งมีความสะดวกในการใช้งานและง่ายต่อการบำรุงรักษา ซึ่งเกษตรกร ชุมชนในท้องถิ่นก็สามารถดำเนินการเองได้ จึงเป็นแนวทางที่เหมาะสมในการแก้ไขปัญหาการขาดแคลนแหล่งน้ำนี้ รัฐบาล จึงมีนโยบายขยายผลโครงการสูบน้ำพลังงานแสงอาทิตย์ ทั่วประเทศ เพื่อเป็นการบรรเทาความเดือดร้อนให้แก่เกษตรกร ชุมชน ที่ต้องการใช้น้ำเพื่อการเพาะปลูก ซึ่งนับว่าเป็นโครงการที่เป็นประโยชน์แก่เกษตรกร ชุมชน สร้างการมีส่วนร่วมของประชาชนในพื้นที่ทำการเกษตร ลดค่าใช้จ่ายด้านพลังงานให้แก่เกษตรกร นำมาซึ่งการแก้ไขปัญหาความยากจน และยกระดับคุณภาพชีวิตของประชาชนให้ดีขึ้น และเป็นการสนับสนุนการดำเนินงานตามนโยบาย ตลาดนำนวัตกรรมเสริม เพิ่มรายได้ ด้วยอีกประการหนึ่ง

#### ๑.๓ วัตถุประสงค์

๑. การบริหารจัดการดินและน้ำทั้งบนดิน และใต้ดินด้วยมาตรการอนุรักษ์ดินและน้ำที่เหมาะสม เพื่อบรรเทาผลกระทบจากภัยแล้ง

๒. เพื่อเพิ่มศักยภาพการผลิตของเกษตรกร ๖๐ จังหวัด และลดผลกระทบจากภัยแล้ง

๑.๔ วงเงินงบประมาณ/วงเงินที่ได้รับจัดสรร ๒,๒๑๓,๐๐๐.๐๐ บาท (สองล้านสองแสนหนึ่งหมื่นสามพันบาทถ้วน)

### ๒. คุณสมบัติของผู้ยื่นข้อเสนอ

๒.๑ มีความสามารถตามกฎหมาย

๒.๒ ไม่เป็นบุคคลล้มละลาย



๒.๓ ไม่อยู่ระหว่างเลิกกิจการ

๒.๔ ไม่เป็นบุคคลซึ่งอยู่ระหว่างถูกระงับการยื่นข้อเสนอหรือทำสัญญากับหน่วยงานของรัฐไว้ชั่วคราว เนื่องจากเป็นผู้ที่ไม่ผ่านเกณฑ์การประเมินผลการปฏิบัติงานของผู้ประกอบการตามระเบียบที่รัฐมนตรีว่าการกระทรวงการคลังกำหนดตามที่ประกาศเผยแพร่ในระบบเครือข่ายสารสนเทศของกรมบัญชีกลาง

๒.๕ ไม่เป็นบุคคลซึ่งถูกระงับชื่อไว้ในบัญชีรายชื่อผู้ทำงานและได้แจ้งเวียนชื่อให้เป็นผู้ทำงานของหน่วยงานของรัฐในระบบเครือข่ายสารสนเทศของกรมบัญชีกลาง ซึ่งรวมถึงนิติบุคคลที่ผู้ทำงานเป็นหุ้นส่วนผู้จัดการ กรรมการผู้จัดการ ผู้บริหาร ผู้มีอำนาจในการดำเนินงานในกิจการของนิติบุคคลนั้นด้วย

๒.๖ มีคุณสมบัติและไม่มีลักษณะต้องห้ามตามที่คณะกรรมการนโยบายการจัดซื้อจัดจ้างและการบริหารพัสดุภาครัฐกำหนดในราชกิจจานุเบกษา

๒.๗ เป็นบุคคลธรรมดาหรือนิติบุคคลผู้มีอาชีพขายพัสดุที่ประกวดราคาอิเล็กทรอนิกส์ดังกล่าว

๒.๘ ไม่เป็นผู้มีผลประโยชน์ร่วมกันกับผู้ยื่นข้อเสนอรายอื่นที่เข้ายื่นข้อเสนอให้แก่กรมพัฒนาที่ดิน ณ วันประกาศประกวดราคาอิเล็กทรอนิกส์ หรือไม่เป็นผู้กระทำการอันเป็นการขัดขวางการแข่งขันอย่างเป็นธรรม ในการประกวดราคาอิเล็กทรอนิกส์ครั้งนี้

๒.๙ ไม่เป็นผู้ได้รับเอกสิทธิ์หรือความคุ้มกัน ซึ่งอาจปฏิเสธไม่ยอมขึ้นศาลไทย เว้นแต่รัฐบาลของผู้ยื่นข้อเสนอได้มีคำสั่งให้สละเอกสิทธิ์และความคุ้มกันเช่นนั้น

๒.๑๐ ผู้ยื่นข้อเสนอที่ยื่นข้อเสนอในรูปแบบของ “กิจการร่วมค้า” ต้องมีคุณสมบัติ ดังนี้

กรณีที่ข้อตกลงระหว่างผู้เข้าร่วมค้ากำหนดให้ผู้เข้าร่วมค้ารายใดรายหนึ่งเป็นผู้เข้าร่วมค้าหลักข้อตกลงระหว่างผู้เข้าร่วมค้าจะต้องมีการกำหนดสัดส่วน หน้าที่และความรับผิดชอบในปริมาณงาน สิ่งของหรือมูลค่าตามสัญญาของผู้เข้าร่วมค้าหลักมากกว่าผู้เข้าร่วมค้ารายอื่นทุกราย

กรณีที่ข้อตกลงระหว่างผู้เข้าร่วมค้ากำหนดให้ผู้เข้าร่วมค้ารายใดรายหนึ่งเป็นผู้เข้าร่วมค้าหลักกิจการร่วมค่านั้นต้องใช้ผลงานของผู้เข้าร่วมค้าหลักรายเดียวเป็นผลงานของกิจการร่วมค้าที่ยื่นข้อเสนอ

สำหรับข้อตกลงระหว่างผู้เข้าร่วมค้าที่ไม่ได้กำหนดให้ผู้เข้าร่วมค้ารายใดเป็นผู้เข้าร่วมค้าหลักผู้เข้าร่วมค้าทุกรายจะต้องมีคุณสมบัติครบถ้วนตามเงื่อนไขที่กำหนดไว้ในเอกสารเชิญชวน

กรณีที่ข้อตกลงระหว่างผู้เข้าร่วมค้ากำหนดให้มีการมอบหมายผู้เข้าร่วมค้ารายใดรายหนึ่งเป็นผู้ยื่นข้อเสนอ ในนามกิจการร่วมค้า การยื่นข้อเสนอดังกล่าวไม่ต้องมีหนังสือมอบอำนาจ

สำหรับข้อตกลงระหว่างผู้เข้าร่วมค้าที่ไม่ได้กำหนดให้ผู้เข้าร่วมค้ารายใดเป็นผู้ยื่นข้อเสนอผู้เข้าร่วมค้าทุกรายจะต้องลงลายมือชื่อในหนังสือมอบอำนาจให้ผู้เข้าร่วมค้ารายใดรายหนึ่งเป็นผู้ยื่นข้อเสนอในนามกิจการร่วมค้า

๒.๑๑ ผู้ยื่นข้อเสนอต้องลงทะเบียนที่มีข้อมูลถูกต้องครบถ้วนในระบบจัดซื้อจัดจ้างภาครัฐด้วยอิเล็กทรอนิกส์ (Electronic Government Procurement : e - GP) ของกรมบัญชีกลาง

๒.๑๒ ผู้ยื่นข้อเสนอต้องมีมูลค่าสุทธิของกิจการ ดังนี้

(๑) กรณีผู้ยื่นข้อเสนอเป็นนิติบุคคลที่จัดตั้งขึ้นตามกฎหมายไทยซึ่งได้จดทะเบียนเกินกว่า ๑ ปีต้องมีมูลค่าสุทธิของกิจการ จากผลต่างระหว่างสินทรัพย์สุทธิหักด้วยหนี้สินสุทธิที่ปรากฏในงบแสดงฐานะการเงินที่มี

การตรวจรับรองแล้ว ซึ่งจะต้องแสดงค่าเป็นบวก ๑ ปีสุดท้ายก่อนวันยื่นข้อเสนอ

(๒) สำหรับการจัดซื้อจัดจ้างครั้งหนึ่งที่มีวงเงินเกิน ๕๐๐,๐๐๐ บาทขึ้นไป กรณีผู้ยื่นข้อเสนอเป็นบุคคลธรรมดา โดยพิจารณาจากหนังสือรับรองบัญชีเงินฝากไม่เกิน ๙๐ วันก่อนวันที่ยื่นข้อเสนอโดยจะต้องมีเงินฝากคงเหลือในบัญชีธนาคารเป็นมูลค่า ๑ ใน ๔ ของมูลค่างบประมาณของโครงการหรือรายการที่ยื่นข้อเสนอในแต่ละครั้ง และหากเป็นผู้ชนะการจัดซื้อจัดจ้างหรือเป็นผู้ได้รับการคัดเลือกจะต้องแสดงบัญชีเงินฝากที่มีมูลค่าดังกล่าวอีกครั้งในวันลงนามในสัญญา

(๓) กรณีที่ผู้ยื่นข้อเสนอไม่มีมูลค่าสุทธิของกิจการหรือทุนจดทะเบียน หรือมีแต่ไม่เพียงพอที่จะเข้ายื่นข้อเสนอ ผู้ยื่นข้อเสนอสามารถขอวงเงินสินเชื่อ โดยต้องมีวงเงินสินเชื่อ ๑ ใน ๔ ของมูลค่างบประมาณของโครงการหรือรายการที่ยื่นข้อเสนอในแต่ละครั้ง (สินเชื่อที่ธนาคารภายในประเทศ หรือบริษัทเงินทุนหรือบริษัทเงินทุนหลักทรัพย์ที่ได้รับอนุญาตให้ประกอบกิจการเงินทุนเพื่อการพาณิชย์ และประกอบธุรกิจค้าประกันตามประกาศของธนาคารแห่งประเทศไทยตามรายชื่อบริษัทเงินทุนที่ธนาคารแห่งประเทศไทยแจ้งเวียนให้ทราบ โดยพิจารณาจากยอดเงินรวมของ

วงเงินสินเชื่อที่สำนักงานใหญ่รับรองหรือที่สำนักงานสาขารับรอง (กรณีได้รับมอบอำนาจจากสำนักงานใหญ่ (ออกให้แก่ผู้ยื่นข้อเสนอจนถึงวันยื่นข้อเสนอไม่เกิน ๙๐ วัน)

### ๓. รายละเอียดคุณลักษณะเฉพาะของพัสดุที่จะดำเนินการจัดซื้อ และเอกสารแนบท้ายอื่น ๆ

เอกสารแนบ ๑ ร่าง TOR

เอกสารแนบ ๒ รายละเอียดคุณลักษณะเฉพาะครุภัณฑ์เครื่องสูบน้ำพลังงานแสงอาทิตย์

เอกสารแนบ ๓ แบบรายการงานเครื่องสูบน้ำพลังงานแสงอาทิตย์

### ๔. กำหนดเวลาส่งมอบพัสดุ

ระยะเวลาส่งมอบ ๔๕ วัน นับถัดจากวันลงนามในสัญญา

### ๕. งานตรวจและการจ่ายเงิน

กรมฯ จะจ่ายค่าจ้างซึ่งได้รวมภาษีมูลค่าเพิ่มตลอดจนภาษีอากรอื่น ๆ และค่าใช้จ่ายที่ส่งมอบแล้วให้แก่ผู้ยื่นข้อเสนอที่ได้รับการคัดเลือกให้เป็นผู้รับจ้าง โดยแบ่งออกเป็น ๒ งวด ดังนี้

งวดที่ ๑ เป็นจำนวนเงินในอัตราร้อยละ ๔๐ ของค่าจ้าง เมื่อผู้รับจ้างได้ส่งมอบพัสดุจำนวน ๑๕ ชุด ให้แล้วเสร็จภายใน ๒๕ วัน และคณะกรรมการตรวจรับพัสดุได้ดำเนินการตรวจรับและเห็นว่าถูกต้องตามรายละเอียดในสัญญาครบทุกประการ

งวดที่ ๒ (งวดสุดท้าย) เป็นจำนวนเงินในอัตราร้อยละ ๖๐ ของค่าจ้าง เมื่อผู้รับจ้างได้ส่งมอบพัสดุจำนวน ๑๕ ชุด ให้แล้วเสร็จภายใน ๒๐ วัน และคณะกรรมการตรวจรับพัสดุได้ดำเนินการตรวจรับและเห็นว่าถูกต้องตามรายละเอียดในสัญญาครบทุกประการ

### ๖. หลักเกณฑ์ในการพิจารณาคัดเลือกข้อเสนอ

ในการพิจารณาคัดเลือกผู้ชนะการยื่นข้อเสนอ กรมพัฒนาที่ดิน โดย สถานีพัฒนาที่ดิน ราชบุรี จะพิจารณาตัดสินโดยใช้หลักเกณฑ์ ราคา

### ๗. อัตราค่าปรับ

หากผู้ยื่นข้อเสนอนี้ได้รับการคัดเลือกให้เป็นผู้รับจ้างไม่สามารถทำงานให้แล้วเสร็จภายในเวลาที่กำหนดไว้ในข้อ ๕ และผู้ว่าจ้างยังมีได้บอกเลิกสัญญา ผู้รับจ้างจะต้องชำระค่าปรับเป็นรายวันเป็นจำนวนเงินตายตัวในอัตราร้อยละ ๐.๒๐ ของมูลค่าตามสัญญา ผู้รับจ้างจะต้องชำระค่าปรับให้แก่ผู้ว่าจ้างเป็นจำนวนเงินวันละ ๔,๕๐๐.๐๐ บาท(สี่พันห้าร้อยบาทถ้วน) นับถัดจากวันที่ครบกำหนดเวลาแล้วเสร็จของงานตามสัญญาหรือวันที่ผู้ว่าจ้างได้ขยายเวลาทำงานให้จนถึงวันที่ทำงานแล้วเสร็จจริง

#### ๘. การกำหนดระยะเวลารับประกันความชำรุดบกพร่อง

ผู้ชนะการเสนอราคาจะต้องรับประกันความชำรุดบกพร่องของสิ่งของที่ซื้อเป็นเวลา ๒ ปี นับถัดจากวันที่ผู้ซื้อได้รับมอบสิ่งของทั้งหมดไว้โดยถูกต้องครบถ้วนตามสัญญา โดยภายในกำหนดระยะเวลาดังกล่าวหากสิ่งของตามสัญญานี้เกิดชำรุดบกพร่องหรือขัดข้อง อันเนื่องมาจากการใช้งานตามปกติ ผู้ขายจะต้องจัดการซ่อมแซมหรือแก้ไขให้อยู่ในสภาพที่ใช้งานได้ติดตั้งเดิมภายใน ๗ วัน นับถัดจากวันที่ได้รับแจ้งจากผู้ซื้อ โดยไม่คิดค่าใช้จ่ายใดๆทั้งสิ้น

## (ร่าง) ขอบเขตของงาน (Term of Reference: TOR)

จัดซื้อครุภัณฑ์ เครื่องสูบน้ำ พลังงานแสงอาทิตย์แบบเคลื่อนที่ (ล้อเลื่อน) เพื่อการเกษตร (แบบหอยโข่ง)  
โครงการบริหารจัดการดินและน้ำทั้งบนดินและใต้ดินในพื้นที่เสี่ยงภัยแล้งเพื่อเพิ่มศักยภาพการผลิตของเกษตรกร

### ๑. ความเป็นมา

กรมพัฒนาที่ดินมีหน้าที่ตามพระราชบัญญัติพัฒนาที่ดิน พ.ศ. ๒๕๕๑ ในการอนุรักษ์ดินและน้ำ เพื่อป้องกันรักษาดินและที่ดินไม่ให้เกิดความเสื่อมโทรม สูญเสีย รวมถึงการรักษา ปรับปรุงความอุดมสมบูรณ์ของดิน และการรักษาน้ำในดินหรือบนผิวดิน ให้เกิดความเหมาะสมในการใช้ประโยชน์ที่ดินในทางเกษตรกรรม ปัจจุบันประเทศไทยประสบวิกฤตการณ์ด้านภัยแล้ง ซึ่งทำให้ประชาชนหรือเกษตรกรประสบปัญหาไม่สามารถหาน้ำเพื่อการบริโภคอุปโภคและเพาะปลูกได้ มีผลทำให้เกิดการละทิ้งถิ่นฐาน ซึ่งเป็นปัญหาต่อเศรษฐกิจและสังคม จึงเป็นพันธกิจของรัฐบาลที่ต้องเข้าไปช่วยเหลือ แต่การจัดหาจากแหล่งภายนอกพื้นที่ไปช่วยเหลือ เป็นไปโดยยากและมีค่าใช้จ่ายสูง การพึ่งพาแหล่งน้ำผิวดินในพื้นที่โดยระบบสูบน้ำพลังงานแสงอาทิตย์ ซึ่งเป็นพลังงานที่ได้มาโดยไม่ต้องเสียค่าใช้จ่าย อีกทั้งมีความสะดวกในการใช้งานและง่ายต่อการบำรุงรักษา ซึ่งเกษตรกร ชุมชนในท้องถิ่นก็สามารถดำเนินการเองได้ จึงเป็นแนวทางที่เหมาะสมในการแก้ไขปัญหาการขาดแคลนแหล่งน้ำนี้ รัฐบาล จึงมีนโยบายขยายผลโครงการสูบน้ำพลังงานแสงอาทิตย์ ทั่วประเทศ เพื่อเป็นการบรรเทาความเดือดร้อนให้แก่เกษตรกร ชุมชน ที่ต้องการใช้น้ำเพื่อการเพาะปลูก ซึ่งนับว่าเป็นโครงการที่เป็นประโยชน์แก่เกษตรกร ชุมชน สร้างการมีส่วนร่วมของประชาชนในพื้นที่ทำการเกษตร ลดค่าใช้จ่ายด้านพลังงานให้แก่เกษตรกร นำมาซึ่งการแก้ไขปัญหาความยากจน และยกระดับคุณภาพชีวิตของประชาชนให้ดีขึ้น และเป็นการสนับสนุนการดำเนินงานตามนโยบาย ตลาดนำนวัตกรรมเสริม เพิ่มรายได้ ด้วยอีกประการหนึ่ง

### ๒. วัตถุประสงค์

๒.๑ การบริหารจัดการดินและน้ำทั้งบนดิน และใต้ดินด้วยมาตรการอนุรักษ์ดินและน้ำที่เหมาะสม เพื่อบรรเทาผลกระทบจากภัยแล้ง

๒.๒ เพื่อเพิ่มศักยภาพการผลิตของเกษตรกร ๖๐ จังหวัด และลดผลกระทบจากภัยแล้ง

### ๓. คุณสมบัติของผู้ยื่นข้อเสนอ

ผู้ยื่นข้อเสนอต้องมีคุณสมบัติ ดังนี้

๑. มีความสามารถตามกฎหมาย

๒. ไม่เป็นบุคคลล้มละลาย

๓. ไม่อยู่ระหว่างเลิกกิจการ

๔. ไม่เป็นบุคคลซึ่งอยู่ระหว่างถูกระงับการยื่นข้อเสนอหรือทำสัญญากับหน่วยงานของรัฐไว้ชั่วคราว เนื่องจากเป็นผู้ที่ไม่ผ่านเกณฑ์การประเมินผลการปฏิบัติงานของผู้ประกอบการตามระเบียบที่รัฐมนตรีว่าการกระทรวงการคลังกำหนดตามที่ประกาศเผยแพร่ในระบบเครือข่ายสารสนเทศของกรมบัญชีกลาง

๕. ไม่เป็นบุคคลซึ่งถูกระบุชื่อไว้ในบัญชีรายชื่อผู้ทำงานและได้แจ้งเวียนชื่อให้เป็นผู้ทำงานของหน่วยงานของรัฐในระบบเครือข่ายสารสนเทศของกรมบัญชีกลาง ซึ่งรวมถึงนิติบุคคลที่ผู้ทำงานเป็นหุ้นส่วนผู้จัดการ กรรมการผู้จัดการ ผู้บริหาร ผู้มีอำนาจในการดำเนินงานในกิจการของนิติบุคคลนั้นด้วย

๖. มีคุณสมบัติและไม่มีลักษณะต้องห้ามตามที่คณะกรรมการนโยบายการจัดซื้อจัดจ้างและการบริหารพัสดุภาครัฐกำหนดในราชกิจจานุเบกษา

๗. เป็นบุคคลธรรมดาหรือนิติบุคคลผู้มีอาชีพขายพัสดุที่ประกวดราคาอิเล็กทรอนิกส์ดังกล่าว
๘. ไม่เป็นผู้มีผลประโยชน์ร่วมกันกับผู้ยื่นข้อเสนอรายอื่นที่เข้ายื่นข้อเสนอให้แก่กรมพัฒนาที่ดิน  
ณ วันประกาศประกวดราคาอิเล็กทรอนิกส์ หรือไม่เป็นผู้กระทำการอันเป็นการขัดขวางการแข่งขัน  
อย่างเป็นธรรม ในการประกวดราคาอิเล็กทรอนิกส์ครั้งนี้
๙. ไม่เป็นผู้ได้รับเอกสิทธิ์หรือความคุ้มกัน ซึ่งอาจปฏิเสธไม่ยอมขึ้นศาลไทย เว้นแต่รัฐบาลของผู้ยื่น  
ข้อเสนอได้มีคำสั่งให้สละเอกสิทธิ์และความคุ้มกันเช่นนั้น
๑๐. ผู้ยื่นข้อเสนอที่ยื่นข้อเสนอในรูปแบบของ “กิจการร่วมค้า” ต้องมีคุณสมบัติ ดังนี้  
กรณีที่ข้อตกลงระหว่างผู้เข้าร่วมค้ากำหนดให้ผู้เข้าร่วมค้ารายใดรายหนึ่งเป็นผู้เข้าร่วมค้าหลัก  
ข้อตกลงระหว่างผู้เข้าร่วมค้าจะต้องมีการกำหนดสัดส่วน หน้าที่และความรับผิดชอบในปริมาณงาน  
สิ่งของหรือมูลค่าตามสัญญาของผู้เข้าร่วมค้าหลักมากกว่าผู้เข้าร่วมค้ารายอื่นทุกราย  
กรณีที่ข้อตกลงระหว่างผู้เข้าร่วมค้ากำหนดให้ผู้เข้าร่วมค้ารายใดรายหนึ่งเป็นผู้เข้าร่วมค้าหลัก  
กิจการร่วมค้านั้น ต้องใช้ผลงานของผู้เข้าร่วมค้าหลักรายเดียวเป็นผลงานของกิจการร่วมค้า  
ที่ยื่นข้อเสนอ  
สำหรับข้อตกลงระหว่างผู้เข้าร่วมค้าที่ไม่ได้กำหนดให้ผู้เข้าร่วมค้ารายใดเป็นผู้เข้าร่วมค้าหลัก  
ผู้เข้าร่วมค้าทุกรายจะต้องมีคุณสมบัติครบถ้วนตามเงื่อนไขที่กำหนดไว้ในเอกสารเชิญชวน  
กรณีที่ข้อตกลงระหว่างผู้เข้าร่วมค้ากำหนดให้มีการมอบหมายผู้เข้าร่วมค้ารายใดรายหนึ่ง  
เป็นผู้ยื่นข้อเสนอ ในนามกิจการร่วมค้า การยื่นข้อเสนอดังกล่าวต้องมีหนังสือมอบอำนาจ  
สำหรับข้อตกลงระหว่างผู้เข้าร่วมค้าที่ไม่ได้กำหนดให้ผู้เข้าร่วมค้ารายใดเป็นผู้ยื่นข้อเสนอ  
ผู้เข้าร่วมค้าทุกรายจะต้องลงลายมือชื่อในหนังสือมอบอำนาจให้ผู้เข้าร่วมค้ารายใดรายหนึ่งเป็นผู้ยื่น  
ข้อเสนอในนามกิจการร่วมค้า
๑๑. ผู้ยื่นข้อเสนอต้องลงทะเบียนที่มีข้อมูลถูกต้องครบถ้วนในระบบจัดซื้อจัดจ้างภาครัฐด้วย  
อิเล็กทรอนิกส์ (Electronic Government Procurement : e - GP) ของกรมบัญชีกลาง
๑๒. ผู้ยื่นข้อเสนอต้องมีมูลค่าสุทธิของกิจการ ดังนี้  
๑๒.๑ กรณีผู้ยื่นข้อเสนอเป็นนิติบุคคลที่จัดตั้งขึ้นตามกฎหมายไทยซึ่งได้จดทะเบียนเกินกว่า ๑ ปี  
ต้องมีมูลค่าสุทธิของกิจการ จากผลต่างระหว่างสินทรัพย์สุทธิหักด้วยหนี้สินสุทธิที่ปรากฏในงบแสดงฐานะ  
การเงินที่มีการตรวจรับรองแล้ว ซึ่งจะต้องแสดงค่าเป็นบวก ๑ ปีสุดท้ายก่อนวันยื่นข้อเสนอ
- ๑๒.๒ สำหรับการจัดซื้อจัดจ้างครั้งหนึ่งที่มีวงเงินเกิน ๕๐๐,๐๐๐ บาทขึ้นไป กรณีผู้ยื่นข้อเสนอ  
เป็นบุคคลธรรมดา โดยพิจารณาจากหนังสือรับรองบัญชีเงินฝากไม่เกิน ๙๐ วันก่อนวันที่ยื่นข้อเสนอ  
โดยจะต้องมีเงินฝากคงเหลือในบัญชีธนาคารเป็นมูลค่า ๑ ใน ๔ ของมูลค่างบประมาณของโครงการหรือ  
รายการที่ยื่นข้อเสนอในแต่ละครั้ง และหากเป็นผู้ชนะการจัดซื้อจัดจ้างหรือเป็นผู้ได้รับ  
การคัดเลือกจะต้องแสดงบัญชีเงินฝากที่มีมูลค่าดังกล่าวอีกครั้งในวันลงนามในสัญญา
- ๑๒.๓ กรณีที่ผู้ยื่นข้อเสนอไม่มีมูลค่าสุทธิของกิจการหรือทุนจดทะเบียน หรือมีแต่ไม่เพียงพอที่จะเข้ายื่นข้อเสนอ ผู้ยื่นข้อเสนอสามารถขอวงเงินสินเชื่อ โดยต้องมีวงเงินสินเชื่อ ๑ ใน ๔  
ของมูลค่างบประมาณของโครงการหรือรายการที่ยื่นข้อเสนอในแต่ละครั้ง (สินเชื่อที่ธนาคาร  
ภายในประเทศ หรือบริษัทเงินทุนหรือบริษัทเงินทุนหลักทรัพย์ที่ได้รับอนุญาตให้ประกอบกิจการเงินทุน  
เพื่อการพาณิชย์ และประกอบธุรกิจค้าประกันตามประกาศของธนาคารแห่งประเทศไทย  
ตามรายชื่อบริษัทเงินทุนที่ธนาคารแห่งประเทศไทยแจ้งเวียนให้ทราบ โดยพิจารณาจากยอดเงินรวมของ

วงเงินสินเชื่อที่สำนักงานใหญ่รับรองหรือที่สำนักงานสาขารับรอง (กรณีได้รับมอบอำนาจจากสำนักงานใหญ่ (ออกให้แก่ผู้ยื่นข้อเสนอ นับถึงวันยื่นข้อเสนอไม่เกิน ๙๐ วัน)

#### ๔. รายละเอียดคุณลักษณะเฉพาะของพัสดุ

๔.๑ รายละเอียดคุณลักษณะเฉพาะของพัสดุ ตามเอกสารแนบ ๑

๔.๒ แบบรายการงานเครื่องสูบน้ำพลังงานแสงอาทิตย์แบบเคลื่อนที่ (ล้อเลื่อน) เพื่อการเกษตร ตามเอกสารแนบ ๒

#### ๕. กำหนดเวลาส่งมอบพัสดุ

ดำเนินการปฏิบัติงานแล้วเสร็จ ภายใน ๔๕ วัน นับถัดจากลงนามในสัญญา โดยจะต้องปฏิบัติงานจ้างแล้วเสร็จครบถ้วน

#### ๖. หลักเกณฑ์ในการพิจารณาคัดเลือกข้อเสนอ

การพิจารณาผลการยื่นข้อเสนอครั้งนี้ สถานีพัฒนาที่ดินราชบุรี จะพิจารณาตัดสินโดยใช้หลักเกณฑ์ราคา

#### ๗. วงเงินงบประมาณ/วงเงินที่ได้รับจัดสรร

จัดจ้างภายในวงเงินงบประมาณ ๒,๒๑๓,๐๐๐.-บาท (สองล้านสองแสนหนึ่งหมื่นสามพันบาทถ้วน) ภายใต้โครงการ : การบริหารจัดการดินและน้ำทั้งบนดินและใต้ดินในพื้นที่เสี่ยงภัยแล้งเพื่อเพิ่มศักยภาพการผลิตของเกษตรกร

#### ๘. งานงวดและการจ่ายเงิน (ให้ สพด. พิจารณากำหนดงวดงานตามความเหมาะสม)

กรมฯ จะจ่ายค่าจ้างซึ่งได้รวมภาษีมูลค่าเพิ่มตลอดจนภาษีอากรอื่นๆ และค่าใช้จ่ายที่ส่งมอบแล้วให้แก่ผู้ยื่นข้อเสนอที่ได้รับการคัดเลือกให้เป็นผู้รับจ้าง โดยแบ่งออกเป็น ๒ งวด ดังนี้

งวดที่ ๑ เป็นจำนวนเงินในอัตราร้อยละ ๔๐ ของค่าจ้าง เมื่อผู้รับจ้างได้ส่งมอบพัสดุจำนวน ๑๕ ชุด ให้แล้วเสร็จภายใน ๒๕ วัน และคณะกรรมการตรวจรับพัสดุได้ดำเนินการตรวจรับและเห็นว่าถูกต้องตามรายละเอียดในสัญญาครบทุกประการ

งวดที่ ๒ (งวดสุดท้าย) เป็นจำนวนเงินในอัตราร้อยละ ๖๐ ของค่าจ้าง เมื่อผู้รับจ้างได้ส่งมอบพัสดุจำนวน ๑๕ ชุด ให้แล้วเสร็จภายใน ๒๐ วัน และคณะกรรมการตรวจรับพัสดุได้ดำเนินการตรวจรับและเห็นว่าถูกต้องตามรายละเอียดในสัญญาครบทุกประการ

#### ๙. อัตราค่าปรับ

หากผู้ยื่นข้อเสนอที่ได้รับการคัดเลือกให้เป็นผู้รับจ้างไม่สามารถทำงานให้แล้วเสร็จภายในเวลาที่กำหนดไว้ในข้อ ๕ และผู้ว่าจ้างยังมีได้บอกเลิกสัญญา ผู้รับจ้างจะต้องชำระค่าปรับเป็นรายวันเป็นจำนวนเงินตายตัวในอัตราร้อยละ ๐.๒ ของมูลค่าตามสัญญา ผู้รับจ้างจะต้องชำระค่าปรับให้แก่ผู้ว่าจ้างเป็นจำนวนเงินวันละ ๔,๕๐๐.-บาท (สี่พันห้าร้อยบาทถ้วน) นับถัดจากวันที่ครบกำหนดเวลาแล้วเสร็จของงานตามสัญญาหรือวันที่ผู้ว่าจ้างได้ขยายเวลาทำงานให้จนถึงวันที่ทำงานแล้วเสร็จจริง

#### ๑๐. การรับประกันความชำรุดบกพร่อง

หากมีการทำสัญญาหรือข้อตกลงเป็นหนังสือ แล้วแต่กรณี จะต้องรับประกันความชำรุดบกพร่องของสิ่งของที่ซื้อขายที่เกิดขึ้นภายในระยะเวลาไม่น้อยกว่า ๒ ปี นับถัดจากวันที่ได้รับมอบสิ่งของดังกล่าว โดยจะต้องบริหารจัดการซ่อมแซมแก้ไขให้ใช้งานได้ติดตั้งเดิมภายใน ๗ วัน นับถัดจากวันที่ได้รับแจ้งเหตุความชำรุดบกพร่อง

#### ๑๑. สถานที่ติดต่อเพื่อขอทราบข้อมูลเพิ่มเติม และส่งข้อเสนอแนะ วิจารณ์ หรือแสดงความคิดเห็น

สามารถส่งข้อคิดเห็น หรือข้อเสนอแนะ วิจารณ์ เกี่ยวกับร่างขอบเขตของงานนี้ได้ที่

สถานที่ติดต่อ สถานีพัฒนาที่ดินราชบุรี ๑๙๖ หมู่ ๑๑ ตำบลหินกอง อำเภอเมือง จังหวัดราชบุรี

โทรศัพท์ ๐๓๒-๙๑๙๒๐-๗

โทรสาร ๐๓๒- ๙๑๙๒๐-๘

e-mail : rbro๑@ladd.go.th

เว็บไซต์ <http://gprocurement.go.th> , [www.ddd.go.th](http://www.ddd.go.th)

<https://orgweb.ddd.go.th/rbr> สาธารณชนที่ต้องการเสนอแนะ วิจารณ์ หรือมีความคิดเห็น ต้อง  
เปิดเผยชื่อและที่อยู่ของผู้ให้ข้อเสนอแนะ วิจารณ์ หรือมีความคิดเห็นด้วย

สถานีพัฒนาที่ดินราชบุรี คณะกรรมการกำหนดร่างขอบเขตของงาน (Terms of Reference : TOR)

ลงชื่อ..... <i>อนาม หนูรัมย์</i> .....ประธานกรรมการ	ลงชื่อ..... <i>ok</i> .....กรรมการ	ลงชื่อ..... <i>ศิริรัตน์</i> .....กรรมการ
(นส.ดามร หนูรัมย์)	(นางสาวศุภลักษณ์ คล้ายอ่วม)	(นางสาวฐิติรัตน์ กมลจรัสวัฒนา)
นักวิชาการเกษตรชำนาญการพิเศษ	นักวิชาการเกษตรปฏิบัติการ	นักวิชาการเกษตรปฏิบัติการ

**รายละเอียดคุณลักษณะเฉพาะของครุภัณฑ์**  
**เครื่องสูบน้ำพลังงานแสงอาทิตย์แบบเคลื่อนที่ (ล้อเลื่อน) เพื่อการเกษตร**  
**(แบบหอยโข่ง)**

**1. ขอบเขตงาน**

จัดหาและทดสอบเครื่องสูบน้ำพลังงานแสงอาทิตย์แบบเคลื่อนที่ (ล้อเลื่อน) เพื่อแบบหอยโข่ง พร้อมอุปกรณ์ประกอบ

**2. คุณลักษณะเฉพาะและข้อกำหนดทางเทคนิค**

เครื่องสูบน้ำพลังงานแสงอาทิตย์แบบเคลื่อนที่เพื่อการเกษตร พร้อมระบบควบคุมการเปิด - ปิดอัตโนมัติ

**2.1 ชุดปั๊มน้ำ**

คุณสมบัติหรือคุณลักษณะอย่างน้อย ดังนี้

- 2.1.1 ปั๊มน้ำแบบหอยโข่ง กระแสตรง (DC) ไม่ต่ำกว่า 750 W (1 แรงม้า)
- 2.1.2 สูบน้ำได้ไม่น้อยกว่า 8 ลูกบาศก์เมตรต่อชั่วโมง ที่ความดันรวม (TDH) ไม่น้อยกว่า 10 เมตร ขนาดท่อส่งไม่น้อยกว่า 2 นิ้ว
- 2.1.3 ใบพัดน้ำแบบปิด ทำจากทองเหลือง
- 2.1.4 ขดลวดมอเตอร์ทำจากทองแดง 100%
- 2.1.5 มีระดับฉนวนกันความร้อนของมอเตอร์ (Insulation class) class F
- 2.1.6 เพลลาและแมคคานิคอลซิลทำจากสแตนเลส
- 2.1.7 มีระบบป้องกันการเสียหายของมอเตอร์
- 2.1.8 มี Thermal overload protection ระบบป้องกันมอเตอร์ร้อน (ทนความร้อนของน้ำได้ถึง 60 องศา)
- 2.1.9 มีการป้องกัน IP44 protection
- 2.1.10 ปั๊มน้ำต้องเป็นผลิตภัณฑ์ที่มาจากโรงงานผลิตที่ได้รับรองมาตรฐานอุตสาหกรรม ISO 9001 : 2015 Quality Management systems โดยแนบใบรับรองพร้อมการเสนอราคาด้วย

**2.2 แผงโซลาร์เซลล์**

คุณสมบัติหรือคุณลักษณะอย่างน้อย ดังนี้

- 2.2.1 แผงเซลล์แสงอาทิตย์ ขนาดติดตั้งรวมไม่น้อยกว่า 1,100 วัตต์ ต่อระบบ
- 2.2.2 แผงเซลล์แสงอาทิตย์ที่นำเสนอทุกชุดและที่ใช้ติดตั้งเป็นผลิตภัณฑ์ที่มีเครื่องหมายการค้าเดียวกัน และมีค่ากำลังไฟฟ้าสูงสุดเหมือนกันทุกแผง
- 2.2.3 แผงเซลล์แสงอาทิตย์ (PV Module) เป็นชนิด Crystalline ต้องมีพิกัดกำลังไฟฟ้า Output สูงสุดไม่น้อยกว่า 550 Wp ต่อแผง ที่เงื่อนไขการทดสอบมาตรฐาน STC (Standard Test Conditions) ความเข้มของแสงอาทิตย์ (Irradiance Condition) 1,000 W/m<sup>2</sup> อุณหภูมิแผงเซลล์แสงอาทิตย์ 25 องศาเซลเซียส
- 2.2.4 ค่าแรงดันไฟฟ้าวงจรเปิด Open Circuit Voltage, VOC (V) ของแผงเซลล์แสงอาทิตย์ ต้องไม่น้อยกว่า 40.0 V
- 2.2.5 ค่ากระแสไฟฟ้าวงจรปิด Short Circuit Current, Isc (A) ของแผงเซลล์แสงอาทิตย์ ต้องไม่น้อยกว่า 8.0 A
- 2.2.6 ค่าแรงดันไฟฟ้าที่กำลังไฟฟ้าสูงสุด Maximum Power Voltage, Vmpp ไม่น้อยกว่า 36.0 V
- 2.2.7 ค่า Module Efficiency ต้องไม่น้อยกว่า 18.0%



2.2.8 ค่า Power Tolerance  $\pm 5$  Wp

2.2.9 ค่า temperature Coefficient of Power ไม่มากกว่า  $-0.47\%/C$  เมื่อทดสอบที่สภาวะ STC (Standard Test Condition ;TCPmpp) ที่ค่าความเข้มแสงอาทิตย์  $1,000$  วัตต์/ตร.ม. ณ อุณหภูมิแผงเซลล์  $25$  องศาเซลเซียส โดยแนบหลักฐานหรือใบรับรองแสดงโดยชัดเจน

2.2.10 ด้านหลังแผงเซลล์แสงอาทิตย์ติดตั้งกล่องต่อสายไฟฟ้า (Junction box) ที่มีการปิดผนึกหรือมีฝาปิดล็อคอย่างมั่นคง สามารถทนต่อสภาพอากาศ และสภาพแวดล้อมได้ดีด้วยมาตรฐานการการป้องกัน IP65 และต้องมีวัสดุป้องกันการซึมเข้าของน้ำภายในกล่องสายไฟต้องมีขั้วต่อสายไฟที่มั่นคงแข็งแรงทนทานต่อสภาวะการใช้งานภายนอกอาคารได้ โดยการประกอบขั้วต่อสายกล่องสายไฟฟ้า (Junction box) ต้องมีการประกอบภายในกระบวนการผลิตเดียวกันกับแผงฯ

2.2.11 ด้านหน้าแผงเซลล์แสงอาทิตย์ ปิดทับด้วยกระจกนิรภัยแบบใส Tempered Glass หรือวัสดุอื่นที่มีคุณสมบัติดีกว่าและทนต่อแสง UV

2.2.12 แผงเซลล์แสงอาทิตย์ทุกแผงต้องมี Integrated bypasses diode ต่ออยู่ภายในกล่องต่อสายไฟ (Junction box) หรือขั้วต่อสาย (Terminal box) หรือติดตั้งอยู่ในแผงเซลล์ กรอบแผงเซลล์แสงอาทิตย์ต้องทำจากวัสดุที่ทำจากโลหะปลอดสนิม (Clear anodized aluminum) มีความมั่นคงแข็งแรงทนทานต่อสภาพแวดล้อมและสภาพภูมิอากาศได้ดี มีความสูงของขอบเฟรมไม่น้อยกว่า  $30$  มิลลิเมตร เพื่อเพิ่มประสิทธิภาพในการป้องกันปัญหาจากแรงลมยก (Wind Load) ที่จะมีผลต่อโครงสร้าง

2.2.13 แผงเซลล์แสงอาทิตย์ที่เสนอราคาจะต้องได้รับรองคุณภาพแผงเซลล์แสงอาทิตย์ไม่น้อยกว่า  $10$  ปี (Product Warranty) และรับประกันกำลังผลิตไฟฟ้าจะไม่น้อยกว่า  $80\%$  (Linear Performance Warranty) ในช่วง  $25$  ปี

2.2.14 แผงเซลล์แสงอาทิตย์ จะต้องได้รับมาตรฐาน มอก. และ แผงเซลล์แสงอาทิตย์ ต้องเป็นผลิตภัณฑ์ที่มาจากโรงงานผลิตที่ได้รับรองมาตรฐานอุตสาหกรรม IEC 61215, IEC 61730 โดยแนบใบรับรองพร้อมการเสนอราคาด้วย

2.2.15 แผงเซลล์แสงอาทิตย์ต้องเป็นผลิตภัณฑ์ที่มาจากโรงงานผลิตที่ได้รับรองมาตรฐานอุตสาหกรรม ISO 9001 : 2015 Quality Management systems โดยแนบใบรับรองพร้อมการเสนอราคาด้วย

2.2.16 แผงเซลล์แสงอาทิตย์ต้องเป็นผลิตภัณฑ์ที่มาจากโรงงานผลิตที่ได้รับรองมาตรฐานอุตสาหกรรม ISO 14001 : 2015 Environmental Management systems โดยแนบใบรับรองพร้อมการเสนอราคาด้วย

2.2.17 แผงเซลล์แสงอาทิตย์ต้องเป็นผลิตภัณฑ์ที่มาจากโรงงานผลิตที่ได้รับรองมาตรฐานอุตสาหกรรม ISO 45001 : 2018 Occupational health and safety Management systems โดยแนบใบรับรองพร้อมการเสนอราคาด้วย

2.2.18 ผู้เสนอราคาต้องเป็นผู้มีอาชีพจำหน่าย หรือ ผลิต ประกอบดัดแปลง ชิ้นส่วนอุปกรณ์ ผลิตภัณฑ์โซล่าเซลล์ ตามประกาศสอบราคาจัดซื้อเครื่องสูบน้ำด้วยพลังงานแสงอาทิตย์แบบเคลื่อนที่ (ล้อเลื่อน) เพื่อการเกษตร

## 2.3 รถเคลื่อนที่

คุณสมบัติหรือคุณลักษณะอย่างน้อย ดังนี้

2.3.1 โครงสร้างทำจากเหล็กรูปธรรมตามแบบ ความหนาไม่น้อยกว่า 2.3 มิลลิเมตร ตามมาตรฐานอุตสาหกรรม (มอก.) โดยแนบใบรับรองพร้อมการเสนอราคาด้วย ขนาดกว้าง ระหว่าง 100 – 120 ซม.ยาวระหว่าง 180 – 250 ซม. ความสูงจากพื้นรวมไม่เกิน 120 ซม. โดยมีล้อรถ จำนวน 3 ล้อ และต้องออกแบบให้สามารถเลื่อนซ้อนหรือพับแผงเซลล์ โดยไว้ระยะห่างการเลื่อนซ้อน หรือพับไม่น้อยกว่า 5 เซนติเมตร

2.3.2 ล้อยางปิด (ล้อแม็ก) ด้านหลัง จำนวน 2 ล้อ พร้อมลูกปืน เป็นล้อยางขอบขนาดล้อ ไม่น้อยกว่า 10 นิ้ว

2.3.3 ล้อยางปิด (ล้อแม็ก) ด้านหน้า จำนวน 1 ล้อ พร้อมลูกปืน เป็นล้อยางขอบขนาดล้อ ไม่น้อยกว่า 8 นิ้ว

2.3.4 อุปกรณ์ที่ใช้ยึดแผงเซลล์จะต้องมีขนาดที่เหมาะสม ทำจากวัสดุที่แข็งแรง และให้รวมถึง วัสดุที่ใช้ยึดเสาของโครงสร้างรองรับแผงเซลล์กับฐานรองรับจะต้องมีขนาดที่เหมาะสม

2.3.5 ลักษณะของตัวรถเข็นมีรูปร่างตามแบบโดยวัสดุพื้นทำจากโลหะที่มีความแข็งแรง พร้อมซุกบกวาไนซ์ ความหนาไม่น้อยกว่า 60 ไมครอน โครงสร้างทำจากโลหะและดำเนินการเกี่ยวกับระบบ ป้องกันสนิมไว้เป็นอย่างดี

2.3.6 การติดตั้งแผงโซล่าเซลล์บนรถเข็นสามารถปรับเปลี่ยนได้ตามความเหมาะสมในการใช้งาน

## 2.4 ชุดท่อน้ำ

คุณสมบัติหรือคุณลักษณะอย่างน้อย ดังนี้

2.4.1 ท่อน้ำสำหรับสูบน้ำเป็นท่อสามารถยืดหยุ่นได้ มีขนาดสอดคล้องกับขนาดของปั๊มน้ำที่ใช้

2.4.2 ท่อพีวีซี ขนาด 2 นิ้ว ชั้น 8.5 มีความยาวรวมไม่น้อยกว่า 100 เมตร พร้อมอุปกรณ์ ข้อต่อเข็มขัดรัดท่อ ฟุตวาล์ว สามารถประกอบใช้งานได้อย่างสมบูรณ์

2.4.3 ท่อพีวีซีต้องเป็นผลิตภัณฑ์ ตามมาตรฐานเลขที่ มอก. 17-2561 โดยแนบใบรับรอง พร้อมการเสนอราคาด้วย

2.4.5 อุปกรณ์พีวีซีต่อตรงต้องเป็นผลิตภัณฑ์ ตามมาตรฐานเลขที่ มอก. 1131-2535 โดยแนบใบรับรองพร้อมการเสนอราคาด้วย

## 2.5 มาตรฐานความดันน้ำ/มาตรฐานปริมาณน้ำ

มาตรฐานความดันน้ำ ขนาด 2 นิ้ว ทนความดันน้ำได้ไม่น้อยกว่า 6 บาร์

มาตรฐานปริมาณน้ำ ขนาด 2 นิ้ว จำนวน 1 ชุด

## 3. การยื่นเอกสารเสนอราคา

3.1 ผู้เสนอราคาจะต้องทำตารางเปรียบเทียบรายละเอียดข้อกำหนดการประกวดราคาซื้อเครื่องสูบน้ำพลังงานแสงอาทิตย์แบบเคลื่อนที่ (ล้อเลื่อน) เพื่อการเกษตร ที่เสนอเป็นราย ในกรณีที่ต้องมีการอ้างอิงถึงข้อความอื่นในเอกสารที่เสนอมา ผู้เสนอราคาจะต้องระบุให้ชัดเจนพร้อมทั้งให้หมายเหตุหรือขีดเส้นใต้ หรือระบายสี พร้อมเขียนข้อกำกับไว้ให้ตรงกัน เพื่อให้ง่ายต่อการตรวจสอบกับเอกสารเปรียบเทียบ

3.2 ผู้เสนอราคาต้องส่งแคตตาล็อก และ/หรือ รายละเอียดคุณลักษณะเฉพาะของทุกรายการที่เสนอ เพื่อใช้ประกอบการพิจารณา ทั้งนี้ เอกสารที่ยื่นมา หากเป็นสำเนา รูปภาพถ่ายจะต้องรับรองสำเนาถูกต้อง โดยผู้มีอำนาจทำนิติกรรมแทนนิติบุคคล

แบบรายการงานเครื่องสูบน้ำพลังงานแสงอาทิตย์แบบเคลื่อนที่ (ล้อเลื่อน) เพื่อการเกษตร

ส่วนราชการ สำนักงานพัฒนาที่ดินเขต ๑๐ ตำบลหินกอง อำเภอเมือง จังหวัดราชบุรี

โครงการ บริหารจัดการดินและน้ำทั้งบนดินและใต้ดินในพื้นที่เสี่ยงภัยแล้งเพื่อเพิ่มศักยภาพการผลิตของเกษตรกร

ดำเนินการโดย สถานีพัฒนาที่ดินจังหวัดราชบุรี ต.ห้วยยาง โทณ อ.ปากท่อ จ.ราชบุรี

ผู้ประมาณราคา นายวี กองทอง นายช่างโยธา วันที่ 27 มิถุนายน 2567

ลำดับ	กิจกรรม	ปริมาณงาน	หน่วย	ราคาก่อสร้าง	หมายเหตุ
				(บาท)	
1	งานระบบโซล่าเซลล์เพื่อเกษตร	30.00	จุด	957,350.10	
รวมราคาค่าต้นทุน				957,350.10	
Factor F 1.3392				324,733.15	
2	งานคูรูกักน้ำ	30.00	จุด	841,500.00	
รวมราคาค่าต้นทุน				841,500.00	
ภาษีมูลค่าเพิ่ม 7 %				90,040.50	
รวมค่าก่อสร้างทั้งหมดเป็นเงิน				2,213,623.75	
ขออนุมัติงบประมาณ				2,213,000.00	
ตัวอักษร (สองด้านสองแฉกหนึ่งหมื่นสามพันบาทถ้วน)					

ลงนาม..........ตรวจ  
นายนคร เพ็ชรบุรี

นักวิชาการเกษตรชำนาญการ(หัวหน้าหน่วย)

ลงนาม.......... ตรวจ  
นายปฏิพล ผลงาม

ผู้อำนวยการกลุ่มสำรวจเพื่อทำแผนที่

ลงนาม.......... เห็นชอบ  
นายสะอาด บุตรเล็ก

ผู้อำนวยการสถานีพัฒนาที่ดินราชบุรี

ลงนาม.......... อนุมัติ  
นายคำนึ่ง แสงขำ

ผู้อำนวยการสำนักงานพัฒนาที่ดิน เขต ๑๐

**แบบรายการงานเครื่องสูบน้ำพลังงานแสงอาทิตย์แบบเคลื่อนที่ (ล้อเลื่อน) เพื่อการเกษตร**

ส่วนราชการ สำนักงานพัฒนาที่ดินเขต ๑๐ ตำบลหินกอง อำเภอเมือง จังหวัดราชบุรี

โครงการ บริหารจัดการดินและน้ำทั้งบนดินและใต้ดินในพื้นที่เสี่ยงภัยแล้งเพื่อเพิ่มศักยภาพการผลิตของเกษตรกร

ดำเนินการโดย สถานีพัฒนาที่ดินจังหวัดราชบุรี      พื้นที่โครงการ ต.ห้วยยางโทน อ.ปากท่อ จ.ราชบุรี      แบบเลขที่ พด 10 รบ.01/2567

ผู้ประมาณราคา นายวี กองทอง      นายช่างโยธา      วันที่ 27      มิถุนายน 2567

ลำดับที่	รายละเอียดรายการ	ปริมาณ	หน่วย	ราคาวัสดุ		ค่าแรงงาน		ราคารวม	หมายเหตุ
				ต่อหน่วย	รวมราคา	ต่อหน่วย	รวมราคา		
1	งานระบบโซลาร์เซลล์เพื่อเกษตร	30.00	จุด						
	งานโครงสร้างรถเข็นและอุปกรณ์								
	- เหล็กกล่องชุบกัลวาไนซ์ - 50*25*2.3 มม.	7.00	ท่อน	472.00	3,304.00	175.68	1,229.76	4,533.76	
	- บานพับเหล็ก 16 นิ้ว	2.00	ตัว	195.00	390.00	-	-	390.00	
	- ส้อยยางปิด(ล้อแม่กขนาด 8 นิ้ว)พร้อมลูกปืน	1.00	ชุด	200.00	200.00	-	-	200.00	
	- ส้อยยางปิด(ล้อแม่กขนาด 10 นิ้ว)พร้อมลูกปืน	2.00	ชุด	400.00	800.00	-	-	800.00	
	- แกนเพลาล้อเหล็กข้ออ้อยขนาด 1" ยาว 1.5 เมตร	1.00	ชุด	600.00	600.00	-	-	600.00	
	- งานทาสีกันสนิมเหล็ก	6.30	ตร.ม.	58.00	365.40	35.00	220.50	585.90	
	ท่อพร้อมอุปกรณ์ต่อท่อ								
	- ท่อดูดน้ำ PVC อ่อนขนาด 2" ยาว 12 เมตร	1.00	ชุด	850.00	850.00	-	-	850.00	
	- ท่อ PVC 2 นิ้ว ชนิดแข็งปลายบาน ชั้น 8.5	25.00	ท่อน	179.00	4,475.00	240.00	6,000.00	10,475.00	
	- ค่าวัสดุ ข้อต่อ อุปกรณ์ท่อ	1.00	งาน	500.00	500.00	150.00	150.00	650.00	
	- ฟุตวาล์วทองเหลือง ขนาด 2 นิ้ว	1.00	ชุด	577.00	577.00	400.00	400.00	977.00	
	- มาตรวัดความดันน้ำ ทนความดันน้ำได้ไม่น้อยกว่า 6 บาร์	1.00	ชุด	110.00	110.00	33.00	33.00	143.00	
	- มาตรวัดปริมาณน้ำ ขนาด 2 นิ้ว	1.00	ชุด	7,800.00	7,800.00	400.00	400.00	8,200.00	
	- กาวประสานท่อ 500 กรัม	1.00	กระป๋อง	257.01	257.01	-	-	257.01	
	งานระบบสูบน้ำด้วยแผงเซลล์แสงอาทิตย์								
	- ตู้เหล็กกันน้ำ (กว้างxสูงxลึก) ขนาด 350x450x200 มม.	1.00	ใบ	1,200.00	1,200.00	-	-	1,200.00	

**แบบรายการงานเครื่องสูบน้ำพลังงานแสงอาทิตย์แบบเคลื่อนที่ (ล้อเลื่อน) เพื่อการเกษตร**

ส่วนราชการ สำนักงานพัฒนาที่ดินเขต ๑๐ ตำบลหินกอง อำเภอเมือง จังหวัดราชบุรี

โครงการ บริหารจัดการดินและน้ำทั้งบนดินและใต้ดินในพื้นที่เสี่ยงภัยแล้งเพื่อเพิ่มศักยภาพการผลิตของเกษตรกร

ดำเนินการโดย สถานีพัฒนาที่ดินจังหวัดราชบุรี      พื้นที่โครงการ      ต.ห้วยยางโทน อ.ปากท่อ จ.ราชบุรี      แบบเลขที่ พค 10 รบ.01/2567

ผู้ประมาณราคา นายวี กองทอง      นายช่างโยธา      วันที่ 27      มิถุนายน 2567

ลำดับที่	รายละเอียดรายการ	ปริมาณ	หน่วย	ราคาวัสดุ		ค่าแรงงาน		ราคารวม	หมายเหตุ
				ต่อหน่วย	รวมราคา	ต่อหน่วย	รวมราคา		
	- Circuit Breaker ชนิดไฟกระแสตรง	1.00	ตัว	350.00	350.00	-	-	350.00	
	- อุปกรณ์ป้องกันฟ้าผ่า (DC Surge protection)	1.00	ชุด	900.00	900.00	-	-	900.00	
	- ฐานฟิวส์พร้อมลูกฟิวส์ 1000Vdc 16A	2.00	ตัว	150.00	300.00	-	-	300.00	
	- อุปกรณ์สิ้นเปลืองในการประกอบตู้ควบคุมระบบไฟฟ้า	1.00	งาน	500.00	500.00	-	-	500.00	
	<b>รวม</b>							<b>31,911.67</b>	
	<b>รวมราคางานระบบโซลาร์เซลล์เพื่อเกษตร</b>	<b>30.00</b>	<b>จุด</b>					<b>957,350.10</b>	
<b>2</b>	<b>งานครุภัณฑ์</b>	<b>30.00</b>	<b>จุด</b>						
	-ชุดแผงเซลล์แสงอาทิตย์ ขนาด 550 Wp. มอก.61215 และ มอก.2580	1,100.00	วัตต์	18.00	19,800.00	-	-	19,800.00	
	-ปั๊มหอยโข่ง DC Brushless 2 นิ้ว 750W 1.0 แรง	1.00	ตัว	8,250.00	8,250.00	-	-	8,250.00	
	<b>รวม</b>							<b>28,050.00</b>	
	<b>รวมราคางานครุภัณฑ์</b>	<b>30.00</b>	<b>จุด</b>					<b>841,500.00</b>	

หมายเหตุ : ขนาดต่าง ๆ ดูตามแบบ      ราคาน้ำมันดีเซลB7 33.00 - 33.99 บาท/ลิตร จังหวัดราชบุรี

- ราคาวัสดุก่อสร้างจากสำนักงานพาณิชย์ จังหวัดราชบุรี และ กทม. เดือน พฤษภาคม 2567
- ใช้หลักเกณฑ์การคำนวณราคากลางงานก่อสร้างงานชลประทาน ใช้ตาราง Factor F งานชลประทาน
- ใช้ราคาจากบัญชีค่าแรงงาน/ดำเนินการ สำหรับถอดแบบคำนวณราคากลางงานก่อสร้าง ของกรมบัญชีกลาง
- ชุดแผง โซลาร์เซลล์แสงอาทิตย์ อ้างอิงมาจากสำนักงานพลังงานจังหวัดราชบุรี กรมพัฒนาพลังงานทดแทนและอนุรักษ์พลังงาน กระทรวงพลังงาน
- อ้างอิงราคาวัสดุมาจากราคากลางสำนักงานพลังงานจังหวัดราชบุรี กรมพัฒนาพลังงานทดแทนและอนุรักษ์พลังงาน กระทรวงพลังงาน

- อ้างอิงราคาวัสดุมาจากท้องตลาด

- อ้างอิงรายละเอียดขอบเขตของงาน(TOR)เครื่องสูบน้ำพลังงานแสงอาทิตย์แบบเคลื่อนที่ฯ หนังสือเลขที่ กษ 0805.02/440 ลงวันที่ 21 มิถุนายน 2567

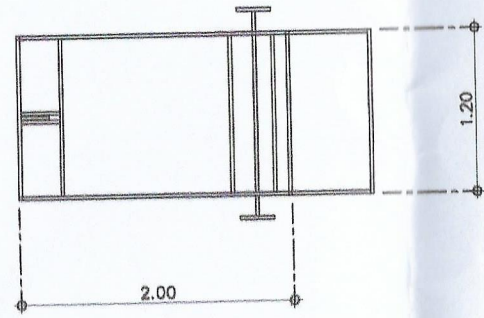
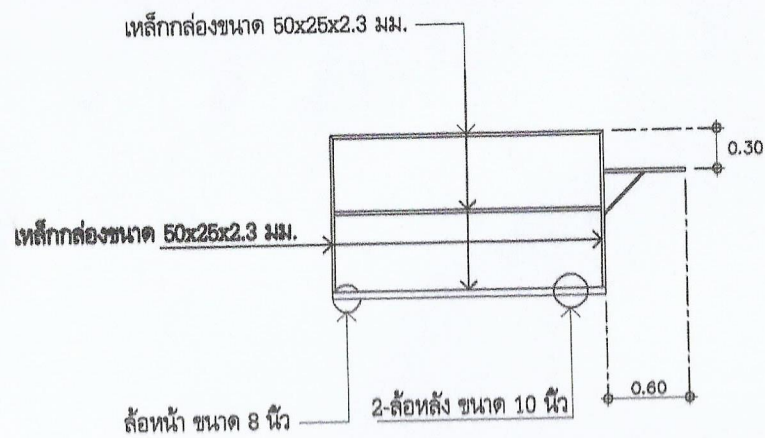

2 - แผงเซลล์แสงอาทิตย์  
ขนาดติดตั้งรวมไม่น้อยกว่า 1,000 วัตต์  
ต่อระบบ หรือสูงสุดไม่น้อยกว่า 500Wp ต่อแผง  
เหล็กกล่องขนาด 50x25x2.3 มม.

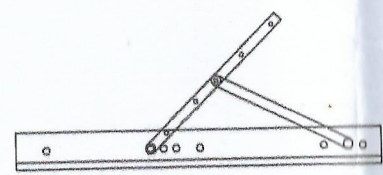

แบบขยายบานพับเหล็ก 16 นิ้ว

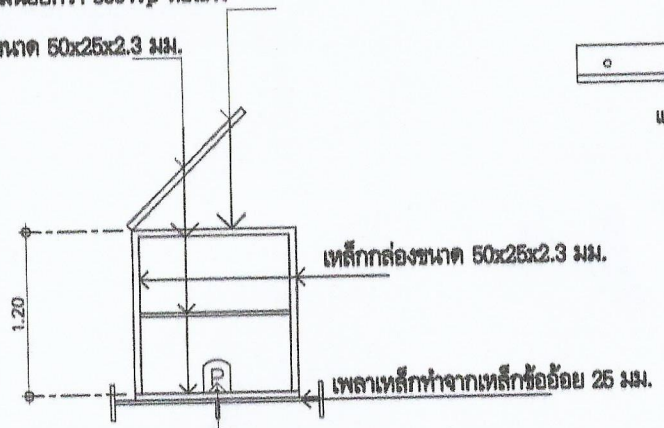

- หมายเหตุ** บังน้ำทอยโซลิ่ง กำลังไฟฟ้าไม่น้อยกว่า 750 วัตต์
1. ระยะและมิติต่าง ๆ แสดงไว้เป็นเมตร นอกจากระบุไว้เป็นอย่างอื่น
  2. การวางแผง/แผงเซลล์ ให้เว้นระยะห่างระหว่างการซ้อนทับหรือทับไม่น้อยกว่า 5 ซม.

**แบบแสดงรายละเอียด โครงสร้างรถสูบน้ำพลังงานแสงอาทิตย์**



สำนักงานพัฒนาที่ดินเขต 10  
ตำบลหินกอง อำเภอเมือง จังหวัดราชบุรี  
โครงการ  
บริหารจัดการดินและน้ำบนดินและใต้ดินฯ  
หมู่ที่ 1, 2, 3, 4, 5  
ต.ห้วยยางหิน อ.ปากท่อ จ.ราชบุรี  
สำรวจ/ออกแบบเขียนแบบ  
.....  
( นายศรี กงทอง )  
นายช่างโยธา

ออกแบบงานโยธา  
.....  
( นางสาวอาทิตย์ สุทธวารณ )  
วิศวกร

ตรวจแบบ  
.....  
( นายภูพิศ ผดงาม )  
ผู้อำนวยการกลุ่มสำรวจเพื่อทำแผนที่

ประสานงาน / ออกแบบงานวิศวกรรม  
.....  
( นายนคร เพชรบุรี )  
หัวหน้าหน่วยสถานีพัฒนาที่ดิน

เห็นชอบ  
.....  
( นายสะอาด บุตรเล็ก )  
ผู้อำนวยการสถานีพัฒนาที่ดิน

วัน/เดือน/ปี	แผ่นที่
มิถุนายน 2567	1/1

แบบเลขที่  
พด.10 รบ. 01/2567