



ประกาศกรมพัฒนาที่ดิน โดยสำนักงานพัฒนาที่ดินเขต ๕
เรื่อง ประกวดราคาจ้างก่อสร้างชุดบ่อน้ำดีพร้อมระบบโซลาร์เซลล์ในพื้นที่ดินเค็ม พร้อมติดตั้ง จำนวน
๑๕ แห่ง
ด้วยวิธีประกวดราคาอิเล็กทรอนิกส์ (e-bidding)

กรมพัฒนาที่ดิน โดยสำนักงานพัฒนาที่ดินเขต ๕ มีความประสงค์จะประกวดราคาจ้าง
ก่อสร้างชุดบ่อน้ำดีพร้อมระบบโซลาร์เซลล์ในพื้นที่ดินเค็ม พร้อมติดตั้ง จำนวน ๑๕ แห่ง ด้วยวิธี
ประกวดราคาอิเล็กทรอนิกส์ (e-bidding) ราคากลางของงานจ้างก่อสร้าง ในการประกวดราคาครั้งนี้ เป็นเงิน
ทั้งสิ้น ๑,๘๐๐,๐๐๐.๐๐ บาท (หนึ่งล้านแปดแสนบาทถ้วน) จำนวน ๑ รายการ

ผู้ยื่นข้อเสนอต้องยื่นข้อเสนอโดยแสดงหลักฐานถึงขีดความสามารถและความพร้อมที่มีอยู่ใน
วันยื่นข้อเสนอ โดยมีรายละเอียดดังนี้

๑. ผู้ยื่นข้อเสนอจะต้องมีคุณสมบัติให้เป็นไปตามเอกสารประกวดราคาอิเล็กทรอนิกส์กำหนด
๒. ผู้ยื่นข้อเสนอต้องเสนอราคาทางระบบจัดซื้อจัดจ้างภาครัฐด้วยอิเล็กทรอนิกส์ในวันที่ ๖

พฤษภาคม ๒๕๖๙ ระหว่างเวลา ๑๓.๐๐ น. ถึง ๑๖.๐๐ น. ซึ่งสามารถจัดเตรียมเอกสารข้อเสนอได้ตั้งแต่วันที่
ประกาศจนถึงวันเสนอราคา

๓. ผู้สนใจสามารถดูรายละเอียดและดาวน์โหลดเอกสารประกวดราคาอิเล็กทรอนิกส์เลขที่
๑๔/๒๕๖๙ ลงวันที่ ๒๙ เมษายน พ.ศ. ๒๕๖๙ ผ่านทางระบบจัดซื้อจัดจ้างภาครัฐด้วยอิเล็กทรอนิกส์ ได้
ตั้งแต่วันที่ประกาศจนถึงวันเสนอราคา ได้ที่เว็บไซต์ www.cgd.go.th, www.r05.ddd.go.th, www.gprocurement.go.th หรือ www.gprocurement.go.th ทั้งนี้ หากต้องการทราบรายละเอียดเพิ่มเติมเกี่ยวกับ
แบบรูปและรายการละเอียด โปรดสอบถามมายัง กรมพัฒนาที่ดิน โดยสำนักงานพัฒนาที่ดินเขต ๕ ผ่านทาง
ไปรษณีย์อิเล็กทรอนิกส์ r05_2@ddd.go.th หรือช่องทางตามที่กรมบัญชีกลางกำหนด ภายในวันที่ ๓๐
เมษายน ๒๕๖๙ ในเวลาราชการ โดยกรมพัฒนาที่ดิน โดยสำนักงานพัฒนาที่ดินเขต ๕ จะชี้แจงรายละเอียดดัง
กล่าวผ่านทางเว็บไซต์ www.cgd.go.th, www.r05.ddd.go.th, www.gprocurement.go.th และ www.gprocurement.go.th ในวันที่ ๓๐ เมษายน ๒๕๖๙

ประกาศ ณ วันที่ ๒๙ เมษายน พ.ศ. ๒๕๖๙

บุญช่วย ช่วยระดม

(นายบุญช่วย ช่วยระดม)

ผู้อำนวยการสำนักงานพัฒนาที่ดินเขต ๕

ปฏิบัติราชการแทน อธิบดีกรมพัฒนาที่ดิน



เอกสารประกวดราคาจ้างก่อสร้างด้วยวิธีประกวดราคาอิเล็กทรอนิกส์ (e-bidding)

เลขที่ ๑๔/๒๕๖๙

ประกวดราคาจ้างก่อสร้างขุดบ่อน้ำต้นพร้อมระบบโซลาร์เซลล์ในพื้นที่ดินเค็ม พร้อมติดตั้ง จำนวน ๑๕
แห่ง

ตามประกาศ กรมพัฒนาที่ดิน โดยสำนักงานพัฒนาที่ดินเขต ๕

ลงวันที่ ๒๙ เมษายน ๒๕๖๙

กรมพัฒนาที่ดิน โดยสำนักงานพัฒนาที่ดินเขต ๕ ซึ่งต่อไปนี้จะเรียกว่า "กรม" มีความประสงค์จะ
ประกวดราคาจ้างก่อสร้างขุดบ่อน้ำต้นพร้อมระบบโซลาร์เซลล์ในพื้นที่ดินเค็ม พร้อมติดตั้ง จำนวน ๑๕ แห่ง
ด้วยวิธีประกวดราคาอิเล็กทรอนิกส์ (e-bidding) โดยมีข้อแนะนำและข้อกำหนดดังต่อไปนี้

๑. เอกสารแนบท้ายเอกสารประกวดราคาอิเล็กทรอนิกส์

- ๑.๑ แบบรูปและรายการละเอียด และขอบเขตของงาน
- ๑.๒ แบบใบเสนอราคาที่กำหนดไว้ในระบบจัดซื้อจัดจ้างภาครัฐด้วยอิเล็กทรอนิกส์
- ๑.๓ แบบสัญญาจ้างก่อสร้าง
- ๑.๔ แบบหนังสือคำประกัน
 - (๑) หลักประกันสัญญา
- ๑.๕ สูตรการปรับราคา
- ๑.๖ บทนิยาม
 - (๑) ผู้ที่มีผลประโยชน์ร่วมกัน
 - (๒) การขัดขวางการแข่งขันอย่างเป็นธรรม
 - (๓) ผลงาน
- ๑.๗ แบบบัญชีเอกสารที่กำหนดไว้ในระบบจัดซื้อจัดจ้างภาครัฐด้วยอิเล็กทรอนิกส์
 - (๑) บัญชีเอกสารส่วนที่ ๑
 - (๒) บัญชีเอกสารส่วนที่ ๒
- ๑.๘ รายละเอียดการคำนวณราคากลางงานก่อสร้างตาม BOQ (Bill of Quantities)
- ๑.๙ แผนการทำงาน
- ๑.๑๐ แผนการใช้วัสดุที่ผลิตภายในประเทศและแผนการใช้เหล็กที่ผลิตภายใน

๒. คุณสมบัติของผู้ยื่นข้อเสนอ

๒.๑ มีความสามารถตามกฎหมาย

๒.๒ ไม่เป็นบุคคลล้มละลาย

๒.๓ ไม่อยู่ระหว่างเลิกกิจการ

๒.๔ ไม่เป็นบุคคลซึ่งอยู่ระหว่างถูกระงับการยื่นข้อเสนอหรือทำสัญญากับหน่วยงานของรัฐไว้ชั่วคราว เนื่องจากเป็นผู้ที่ไม่ผ่านเกณฑ์การประเมินผลการปฏิบัติงานของผู้ประกอบการตามระเบียบที่รัฐมนตรีว่าการกระทรวงการคลังกำหนดตามที่ประกาศเผยแพร่ในระบบเครือข่ายสารสนเทศของกรมบัญชีกลาง

๒.๕ ไม่เป็นบุคคลซึ่งถูกระงับชื่อไว้ในบัญชีรายชื่อผู้ทำงานและได้แจ้งเวียนชื่อให้เป็นผู้ทำงานของหน่วยงานของรัฐในระบบเครือข่ายสารสนเทศของกรมบัญชีกลาง ซึ่งรวมถึงนิติบุคคลที่ผู้ทำงานเป็นหุ้นส่วนผู้จัดการ กรรมการผู้จัดการ ผู้บริหาร ผู้มีอำนาจในการดำเนินงานในกิจการของนิติบุคคลนั้นด้วย

๒.๖ มีคุณสมบัติและไม่มีลักษณะต้องห้ามตามที่คณะกรรมการนโยบายการจัดซื้อจัดจ้าง และการบริหารพัสดุภาครัฐกำหนดในราชกิจจานุเบกษา

๒.๗ เป็นนิติบุคคลผู้มีอาชีพรับจ้างงานก่อสร้างที่ประกวดราคาอิเล็กทรอนิกส์ดังกล่าว

๒.๘ ไม่เป็นผู้มีผลประโยชน์ร่วมกันกับผู้ยื่นข้อเสนอรายอื่นที่เข้ายื่นข้อเสนอให้แก่ กรม วน วนประกาศประกวดราคาอิเล็กทรอนิกส์ หรือไม่เป็นผู้กระทำการอันเป็นการขัดขวาง การแข่งขันอย่างเป็นธรรมในการประกวดราคาอิเล็กทรอนิกส์ครั้งนี้

๒.๙ ไม่เป็นผู้ได้รับเอกสิทธิ์หรือความคุ้มกัน ซึ่งอาจปฏิเสธไม่ยอมขึ้นศาลไทย เว้นแต่รัฐบาล ของผู้ยื่นข้อเสนอได้มีคำสั่งให้สละเอกสิทธิ์และความคุ้มกันเช่นนั้น

๒.๑๐ ผู้ยื่นข้อเสนอที่ยื่นข้อเสนอในรูปแบบของ "กิจการร่วมค้า" ต้องมีคุณสมบัติดังนี้

(๑) การกำหนดสัดส่วนในการเข้าร่วมค้าของคู่สัญญา

กรณีที่ข้อตกลงฯ กำหนดให้ผู้เข้าร่วมค้ารายใดรายหนึ่งเป็นผู้เข้าร่วมค้าหลัก ข้อตกลงฯ จะต้องมีการกำหนดสัดส่วนหน้าที่ และความรับผิดชอบในปริมาณงาน สิ่งของ หรือมูลค่าตามสัญญาของผู้เข้าร่วมค้าหลักมากกว่าผู้เข้าร่วมค้ารายอื่นทุกราย

(๒) กรณีที่ข้อตกลงฯ กำหนดให้ผู้เข้าร่วมค้ารายใดรายหนึ่งเป็นผู้เข้าร่วมค้าหลัก กิจการร่วมค่านั้นต้องใช้เวลาของของผู้เข้าร่วมค้าหลักรายเดียวเป็นผลงานของกิจการร่วมค้าที่ยื่นข้อเสนอ

สำหรับข้อตกลงฯ ที่ไม่ได้กำหนดให้ผู้เข้าร่วมค้ารายใดเป็นผู้เข้าร่วมค้าหลัก ผู้เข้าร่วมค้าทุกรายจะต้องมีคุณสมบัติครบถ้วนตามเงื่อนไขที่กำหนดไว้ในเอกสารเชิญชวน

(๓) การยื่นข้อเสนอของกิจการร่วมค้า

(๓.๑) กรณีที่ข้อตกลงฯ กำหนดให้มีการมอบหมายผู้เข้าร่วมค้ารายใดรายหนึ่ง เป็นผู้ยื่นข้อเสนอในนามกิจการร่วมค้า การยื่นเสนอดังกล่าวไม่ต้องมีหนังสือมอบอำนาจ

สำหรับข้อตกลงฯ ที่ไม่ได้กำหนดให้ผู้เข้าร่วมค้ารายใดเป็นผู้ยื่นข้อเสนอ ผู้เข้าร่วมค้าทุกรายจะต้องลงลายมือชื่อในหนังสือมอบอำนาจให้ผู้เข้าร่วมค้ารายหนึ่งเป็นผู้ยื่นข้อเสนอในนามกิจการร่วมค้า

(๓.๒) การยื่นข้อเสนอด้วยวิธีประกวดราคาอิเล็กทรอนิกส์ (e - bidding) ให้ผู้เข้าร่วมค้าที่ได้รับมอบหมายหรือมอบอำนาจตามข้อ (๓.๑) ดำเนินการซื้อเอกสารประกวดราคาอิเล็กทรอนิกส์ กรณีที่มีการจำหน่ายเอกสารซื้อหรือจ้าง

๒.๑๑ ผู้ยื่นข้อเสนอต้องลงทะเบียนที่มีข้อมูลถูกต้องครบถ้วนในระบบจัดซื้อจัดจ้างภาครัฐด้วย อิเล็กทรอนิกส์ (Electronic Government Procurement : e-GP) ของกรมบัญชีกลาง

๒.๑๒ ผู้ยื่นข้อเสนอซึ่งได้รับคัดเลือกเป็นคู่สัญญาต้องลงทะเบียนในระบบการจัดซื้อจัดจ้างภาครัฐอิเล็กทรอนิกส์ (Electronic Government Procurement : e-GP) ของกรมบัญชีกลาง ตามที่คณะ กรรมการ ป.ป.ช กำหนด

๒.๑๓ ผู้ยื่นข้อเสนอต้องไม่อยู่ในฐานะเป็นผู้ไม่แสดงบัญชีรายรับรายจ่ายหรือแสดงบัญชีรายรับรายจ่ายไม่ถูกต้องครบถ้วนในสาระสำคัญ ตามที่คณะกรรมการ ป.ป.ช กำหนด

๒.๑๔ ผู้ยื่นข้อเสนอซึ่งได้รับคัดเลือกเป็นคู่สัญญาต้องรับและจ่ายเงินผ่านบัญชีธนาคาร เว้นแต่

การจ่ายเงินแต่ละครั้งซึ่งมีมูลค่าไม่เกินสามหมื่นบาท คู่สัญญาอาจจ่ายเป็นเงินสดก็ได้ ตามที่คณะกรรมการ ป.ป.ช กำหนด

๒.๑๕ ผู้ยื่นข้อเสนอต้องมีมูลค่าสุทธิของกิจการ ดังนี้

๑. กรณีผู้ยื่นข้อเสนอเป็นนิติบุคคลที่จัดตั้งขึ้นตามกฎหมายไทยหรือต่างประเทศ ซึ่งได้จดทะเบียนเกินกว่า ๑ ปี ต้องมีมูลค่าสุทธิของกิจการ จากผลต่างระหว่างสินทรัพย์สุทธิหักด้วยหนี้สิน สุทธิ ที่ปรากฏในงบแสดงฐานะการเงินที่มีการตรวจรับรองแล้ว ซึ่งจะต้องแสดงค่าเป็นบวก ๑ ปีสุดท้ายก่อนวัน ยื่นข้อเสนอ งบแสดงฐานะการเงิน ๑ ปีสุดท้ายก่อนวันยื่นข้อเสนอ หมายถึง งบแสดงฐานะการเงินย้อนไปก่อน วันที่หน่วยงานของรัฐกำหนดให้เป็นวันยื่นข้อเสนอ ๑ ปีปฏิทิน เว้นแต่กรณีนิติบุคคลที่จัดตั้งขึ้นตามกฎหมาย ไทย หากวันยื่นข้อเสนอเป็นช่วงระยะเวลาที่กรมพัฒนาธุรกิจการค้ากำหนดให้นิติบุคคลยื่นงบแสดงฐานะ การเงินกับกรมพัฒนาธุรกิจการค้า ซึ่งจะอยู่ในช่วงเดือนมกราคม - เดือนพฤษภาคม ของทุกปี โดยนิติบุคคลที่ เป็นผู้ยื่นข้อเสนอ นั้นยังอยู่ในช่วงของการยื่นงบแสดงฐานะการเงินกับกรมพัฒนาธุรกิจการค้า คือ ช่วงเดือน มกราคม - เดือนพฤษภาคม กรณีนี้ให้สามารถยื่นงบแสดงฐานะการเงินย้อนไปอีก ๑ ปี ได้

๒. กรณีผู้ยื่นข้อเสนอเป็นนิติบุคคลที่จัดตั้งขึ้นตามกฎหมายไทย ซึ่งยังไม่มี การรายงานงบแสดงฐานะการเงินกับกรมพัฒนาธุรกิจการค้า หรือกรณีผู้ยื่นข้อเสนอเป็นนิติบุคคลที่จัดตั้งขึ้นตาม กฎหมายต่างประเทศซึ่งยังไม่มี การรายงานงบแสดงฐานะการเงิน ให้พิจารณาการกำหนดมูลค่าของ ทุนจดทะเบียน โดยผู้ยื่นข้อเสนอจะต้องมีทุนจดทะเบียนที่เรียกชำระมูลค่าหุ้นแล้ว ณ วันที่ยื่นข้อเสนอ ไม่ต่ำกว่า ๑ ล้านบาท

๓. สำหรับการจัดซื้อจัดจ้างครั้งหนึ่งที่มีวงเงินเกิน ๕๐๐,๐๐๐ บาทขึ้นไป กรณีผู้

ยื่นข้อเสนอเป็นบุคคลธรรมดา ให้พิจารณาจากหนังสือรับรองบัญชีเงินฝาก ไม่เกิน ๙๐ วันก่อนวันยื่นข้อเสนอ โดยต้องมีเงินฝากคงเหลือในบัญชีธนาคารเป็นมูลค่า ๑ ใน ๔ ของมูลค่างบประมาณของโครงการหรือรายการที่ยื่นข้อเสนอในแต่ละครั้ง และหากเป็นผู้ชนะการจัดซื้อจัดจ้างหรือเป็นผู้ได้รับการคัดเลือกจะต้องแสดงหนังสือรับรองบัญชีเงินฝากที่มีมูลค่าดังกล่าวอีกครั้งหนึ่งในวันลงนามในสัญญา

๔. กรณีที่ผู้ยื่นข้อเสนอไม่มีมูลค่าสุทธิของกิจการหรือทุนจดทะเบียน หรือมีแต่ไม่เพียงพอที่จะเข้ายื่นข้อเสนอ สามารถดำเนินการได้ดังนี้

(๑) กรณีผู้ยื่นข้อเสนอเป็นนิติบุคคลที่จัดตั้งขึ้นตามกฎหมายไทย หรือ บุคคลธรรมดาที่ถือสัญชาติไทย ผู้ยื่นข้อเสนอสามารถขอวงเงินสินเชื่อ โดยต้องมีวงเงินสินเชื่อ ๑ ใน ๔ ของมูลค่างบประมาณของโครงการหรือรายการที่ยื่นข้อเสนอในแต่ละครั้ง จะเป็นสินเชื่อที่ธนาคารภายในประเทศ หรือบริษัทเงินทุนหรือบริษัทเงินทุนหลักทรัพย์ที่ได้รับอนุญาตให้ประกอบกิจการเงินทุนเพื่อการพาณิชย์ และประกอบธุรกิจค้าประกันตามประกาศของธนาคารแห่งประเทศไทย ตามรายชื่อบริษัทเงินทุนที่ธนาคารแห่งประเทศไทยแจ้งเวียนให้ทราบ โดยพิจารณาจากยอดเงินรวมของวงเงินสินเชื่อที่สำนักงานใหญ่รับรอง หรือที่สำนักงานสาขารับรอง (กรณีได้รับมอบอำนาจจากสำนักงานใหญ่) ซึ่งออกให้แก่ผู้ยื่นข้อเสนอ นับถึงวันยื่นข้อเสนอไม่เกิน ๙๐ วัน

(๒) กรณีผู้ยื่นข้อเสนอเป็นนิติบุคคลที่จัดตั้งขึ้นตามกฎหมายต่างประเทศ หรือ บุคคลธรรมดาที่มีได้ถือสัญชาติไทย ผู้ยื่นข้อเสนอสามารถขอวงเงินสินเชื่อ โดยต้องมีวงเงินสินเชื่อ ๑ ใน ๔ ของมูลค่างบประมาณของโครงการหรือรายการที่ยื่นข้อเสนอในแต่ละครั้ง จะเป็นสินเชื่อที่ธนาคารภายในประเทศ หรือบริษัทเงินทุนหรือบริษัทเงินทุนหลักทรัพย์ที่ได้รับอนุญาตให้ประกอบกิจการเงินทุนเพื่อการพาณิชย์ และประกอบธุรกิจค้าประกันตามประกาศของธนาคารแห่งประเทศไทย ตามรายชื่อบริษัทเงินทุนที่ธนาคารแห่งประเทศไทยแจ้งเวียนให้ทราบ หรือเป็นสินเชื่อที่ธนาคารต่างประเทศหรือบริษัทเงินทุนหลักทรัพย์ที่ได้รับอนุญาตให้ประกอบกิจการเงินทุนเพื่อการพาณิชย์และประกอบธุรกิจค้าประกันตามประกาศของธนาคารกลางต่างประเทศนั้น ตามรายชื่อบริษัทที่ธนาคารกลางต่างประเทศนั้นแจ้งเวียนให้ทราบ โดยพิจารณาจากยอดเงินรวมของวงเงินสินเชื่อที่สำนักงานใหญ่รับรอง หรือที่สำนักงานสาขารับรอง (กรณีได้รับมอบอำนาจจากสำนักงานใหญ่) ซึ่งออกให้แก่ผู้ยื่นข้อเสนอ นับถึงวันยื่นข้อเสนอไม่เกิน ๙๐ วัน

๕. กรณีผู้ยื่นข้อเสนอเป็นนิติบุคคลที่จัดตั้งขึ้นตามกฎหมายต่างประเทศ หรือ บุคคลธรรมดาที่มีได้ถือสัญชาติไทยตามข้อ ๒ ข้อ ๓ และข้อ ๔ (๒) มูลค่าจะต้องเป็นไปตามอัตราแลกเปลี่ยนเงินตรา ตามประกาศที่ธนาคารแห่งประเทศไทยกำหนด ในช่วงระหว่างวันที่เผยแพร่ประกาศและเอกสารประกวดราคาในระบบจัดซื้อจัดจ้างภาครัฐด้วยอิเล็กทรอนิกส์ (e - GP) จนถึงวันเสนอราคา

ทั้งนี้ ผู้ยื่นข้อเสนอจะต้องยื่นเอกสารที่แสดงให้เห็นถึงข้อมูลเกี่ยวกับมูลค่าสุทธิของกิจการแล้วแต่กรณี ประกอบกับเอกสารดังกล่าวจะต้องผ่านการรับรองตามระเบียบกระทรวงการต่างประเทศว่าด้วยการรับรองเอกสาร พ.ศ. ๒๕๓๙ และที่แก้ไขเพิ่มเติม กำหนด โดยจะต้องยื่นเอกสารดังกล่าวในวันยื่นข้อเสนอ หากผู้ยื่นข้อเสนอไม่ได้มีการยื่นเอกสารดังกล่าวมาพร้อมกับการยื่นข้อเสนอให้ถือว่าผู้ยื่นข้อเสนอรายนั้นยื่นเอกสารไม่ครบถ้วนตามเงื่อนไขที่กำหนดไว้ในเอกสารประกวดราคา

๖. กรณีตาม ข้อ ๑ – ข้อ ๕ ไม่ใช่บังคับกรณีดังต่อไปนี้

(๖.๑) กรณีที่ผู้ยื่นข้อเสนอเป็นหน่วยงานของรัฐภายในประเทศ

(๖.๒) นิติบุคคลที่จัดตั้งขึ้นตามกฎหมายไทยที่อยู่ระหว่างการฟื้นฟูกิจการตามพระราชบัญญัติล้มละลาย พ.ศ. ๒๕๔๓ และที่แก้ไขเพิ่มเติม

(๖.๓) งานจ้างก่อสร้างที่กรมบัญชีกลางได้ขึ้นทะเบียนผู้ประกอบการงานก่อสร้างแล้ว และงานจ้างก่อสร้างที่หน่วยงานของรัฐที่ได้มีการจัดทำบัญชีผู้ประกอบการงานก่อสร้างที่มีคุณสมบัติเบื้องต้นไว้แล้วก่อนวันที่พระราชบัญญัติการจัดซื้อจัดจ้างฯ มีผลใช้บังคับ

(๖.๔) การจัดซื้อจัดจ้างตามมาตรา ๕๖ วรรคหนึ่ง (๒) (ข) และ (ค) แห่งพระราชบัญญัติการจัดซื้อจัดจ้างฯ

(๖.๕) การซื้อสิ่งหจรมทรัพย์และการเช่าสิ่งหจรมทรัพย์

(๖.๖) กรณีงานจ้างบริการหรืองานจ้างเหมาบริการกับบุคคลธรรมดา เช่น จ้างพนักงานขับรถ ครูชาวต่างชาติ พนักงานเก็บขยะ พนักงานบันทึกข้อมูล เป็นต้น

๒.๑๖ ผู้ยื่นข้อเสนอต้องมีผลงานก่อสร้างประเภทเดียวกันกับงานที่ประกวดราคาจ้างก่อสร้างในวงเงินไม่น้อยกว่า ๗๒๐,๐๐๐.๐๐ บาท (เจ็ดแสนสองหมื่นบาทถ้วน) และเป็นผลงานที่เป็นคู่สัญญาโดยตรงกับหน่วยงานของรัฐ หรือหน่วยงานเอกชนที่ กรม เชื้อถื้อ

๒.๑๗ ผู้ยื่นข้อเสนอต้องเป็นผู้ประกอบการวิสาหกิจขนาดกลางและขนาดย่อม(SMEs)

๒.๑๘ รายละเอียดคุณลักษณะ

๑. ลักษณะงานทั่วไป

ระบบสูบน้ำด้วยพลังงานแสงอาทิตย์แบบติดตั้งอยู่กับที่ ประกอบด้วย

- งานชุดเจาะบ่อบาดาล ท่อ PVC ขนาดเส้นผ่านศูนย์กลาง ๔ นิ้ว ชั้น ๑๓.๕
- แผงเซลล์แสงอาทิตย์ ได้รับการรับรองมาตรฐาน มอก. จำนวนไม่น้อยกว่า ๒ แผง มีขนาดกำลังผลิตไฟฟ้าสูงสุดไม่ต่ำกว่า ๕๕๐ วัตต์ต่อแผง และรวมกันไม่น้อยกว่า ๑,๑๐๐ วัตต์ต่อชุด
- มีชุดแปลงสัญญาณหรือเครื่องชาร์ตแบตเตอรี่ (Solar Charge) ชนิด MPPT ที่รองรับระบบแรงดันไฟ Input ๔๘ VDC และ Output ๑๒/๒๔ VDC มีหน้าจอบ่งชี้ค่าแรงดันและกระแสไฟ
- แบตเตอรี่สำรองไฟ ชนิด ลิเธียม-ฟอสเฟต (LiFePo๔) ขนาด ๒๔V ๑๐๐Ah มีระบบ BMS ในตัวสามารถใช้กับระบบโซล่าเซลล์ได้ ใช้สำหรับกล่องควบคุมการทำงานของชุดควบคุมเครื่องบันทึกข้อมูลอัตโนมัติ และส่งสัญญาณแบบไร้สาย

๒. งานติดตั้งเครื่องสูบน้ำ

- ปั๊มซับเมอร์ส DC ขนาดไม่น้อยกว่า ๖๐๐W. แรงดัน ๔๘ โวลต์
- เครื่องสูบน้ำเป็นมอเตอร์ ชนิดใช้ไฟ ๓ เส้นหรือเป็นชนิดมอเตอร์บัสเลส สามารถใช้กับไฟระบบ DC ๔๘ Vdc ได้
- เครื่องสูบน้ำสามารถดูดน้ำที่ระดับความลึกไม่น้อยกว่า ๓๐ เมตร

- เครื่องสูบน้ำเป็นปั๊มซับเมอร์ส DC ไม่ใช่แปลงถ่าน
- เครื่องสูบน้ำสามารถทำงานต่อเนื่องได้ไม่น้อยกว่า ๓ ชั่วโมง
- ปริมาณที่เครื่องสูบน้ำดูดได้ไม่น้อยกว่า ๒,๐๐๐ ลิตรต่อชั่วโมง

๓. งานท่อและน้ำบาดาล

- ท่อ PVC ขนาด ๑ นิ้ว ชั้นคุณภาพ (Cless) ๑๓.๕
- การประสานท่อต้องใช้กาวชนิดเข้มข้นเท่านั้น
- มิเตอร์น้ำ ขนาด ๑ นิ้ว
- ค่าแรงและอุปกรณ์การติดตั้ง

๓. หลักฐานการยื่นข้อเสนอ

ผู้ยื่นข้อเสนอจะต้องเสนอเอกสารหลักฐานยื่นมาพร้อมกับการเสนอราคาทางระบบจัดซื้อจัดจ้างภาครัฐด้วยอิเล็กทรอนิกส์ โดยแยกเป็น ๒ ส่วน คือ

๓.๑ ส่วนที่ ๑ อย่างน้อยต้องมีเอกสารดังต่อไปนี้

(๑) ในกรณีผู้ยื่นข้อเสนอเป็นนิติบุคคล

(ก) ห้างหุ้นส่วนสามัญหรือห้างหุ้นส่วนจำกัด ให้ยื่นสำเนาหนังสือรับรองการจดทะเบียนนิติบุคคล บัญชีรายชื่อหุ้นส่วนผู้จัดการ

(ข) บริษัทจำกัดหรือบริษัทมหาชนจำกัด ให้ยื่นสำเนาหนังสือรับรองการจดทะเบียนนิติบุคคล หนังสือบริคณห์สนธิ บัญชีรายชื่อกรรมการผู้จัดการ และบัญชีผู้ถือหุ้นรายใหญ่ (ถ้ามี)

(๒) ในกรณีผู้ยื่นข้อเสนอเป็นบุคคลธรรมดาหรือคณะบุคคลที่มีใจนิติบุคคล ให้ยื่นสำเนาบัตรประจำตัวประชาชนของผู้ยื่น ข้อเสนอขอตกลงที่แสดงถึงการเข้าเป็นหุ้นส่วน (ถ้ามี) สำเนาบัตรประจำตัวประชาชนของผู้เป็นหุ้นส่วน หรือสำเนาหนังสือเดินทางของผู้เป็นหุ้นส่วนที่ได้ถือสัญชาติไทย

(๓) ในกรณีผู้ยื่นข้อเสนอเป็นผู้ยื่นข้อเสนอรวมกันในฐานะเป็นผู้ร่วมค้า ให้ยื่นสำเนาสัญญาของการเข้าร่วมค้า และเอกสารตามที่ระบุไว้ใน (๑) หรือ (๒) ของผู้ร่วมค้า แล้วแต่กรณี

(๔) ผู้ยื่นข้อเสนอต้องแสดงหลักฐานเกี่ยวกับมูลค่าสุทธิของกิจการ ดังนี้

๑. กรณีผู้ยื่นข้อเสนอเป็นนิติบุคคลที่จัดตั้งขึ้นตามกฎหมายไทยหรือต่างประเทศ ซึ่งได้จดทะเบียนเกินกว่า ๑ ปี ต้องมีมูลค่าสุทธิของกิจการ จากผลต่างระหว่างสินทรัพย์สุทธิหักด้วยหนี้สินสุทธิที่ปรากฏในงบแสดงฐานะการเงินที่มีการตรวจรับรองแล้ว ซึ่งจะต้องแสดงค่าเป็นบวก ๑ ปีสุดท้ายก่อนวันยื่นข้อเสนอ งบแสดงฐานะการเงิน ๑ ปีสุดท้ายก่อนวันยื่นข้อเสนอ หมายถึง งบแสดงฐานะการเงินย้อนไปก่อนวันที่หน่วยงานของรัฐกำหนดให้เป็นวันยื่นข้อเสนอ ๑ ปีปฏิทิน เว้นแต่กรณีนิติบุคคลที่จัดตั้งขึ้นตามกฎหมายไทย หากวันยื่นข้อเสนอเป็นช่วงระยะเวลาที่กรมพัฒนาธุรกิจการค้ากำหนดให้นิติบุคคล ยื่นงบแสดงฐานะการเงินกับกรมพัฒนาธุรกิจการค้า ซึ่งจะอยู่ในช่วงเดือนมกราคม - เดือนพฤษภาคม ของทุกปี โดยนิติบุคคลที่เป็นผู้ยื่นเสนอนั้นยังอยู่ในช่วงของการยื่นงบแสดงฐานะการเงินกับกรมพัฒนาธุรกิจการค้า คือ ช่วงเดือนมกราคม - เดือนพฤษภาคม กรณีนี้ให้สามารถยื่นงบแสดงฐานะการเงินย้อนไปอีก ๑ ปี ได้

๒. กรณีผู้ยื่นข้อเสนอเป็นนิติบุคคลที่จัดตั้งขึ้นตามกฎหมายไทยซึ่งยังไม่มี

การรายงานงบแสดงฐานะการเงินกับกรมพัฒนาธุรกิจการค้า หรือกรณีผู้ยื่นข้อเสนอเป็นนิติบุคคลที่จัดตั้งขึ้นตามกฎหมายต่างประเทศซึ่งยังไม่มีกรรายงานงบแสดงฐานะการเงิน ให้พิจารณาการกำหนดมูลค่าของทุนจดทะเบียน โดยผู้ยื่นข้อเสนอจะต้องมีทุนจดทะเบียนที่เรียกชำระมูลค่าหุ้นแล้ว ณ วันที่ยื่นข้อเสนอ ไม่ต่ำกว่า ๑ ล้านบาท

๓. สำหรับการจัดซื้อจัดจ้างครั้งหนึ่งที่มีวงเงินเกิน ๕๐๐,๐๐๐ บาทขึ้นไป กรณีผู้ยื่นข้อเสนอเป็นบุคคลธรรมดา ให้พิจารณาจากหนังสือรับรองบัญชีเงินฝากไม่เกิน ๙๐ วัน ก่อนวันยื่นข้อเสนอ โดยต้องมีเงินฝากคงเหลือในบัญชีธนาคารเป็นมูลค่า ๑ ใน ๔ ของมูลค่างบประมาณของโครงการหรือรายการที่ยื่นข้อเสนอในแต่ละครั้ง และหากเป็นผู้ชนะการจัดซื้อจัดจ้างหรือเป็นผู้ได้รับการคัดเลือกจะต้องแสดงหนังสือรับรองบัญชีเงินฝากที่มีมูลค่าดังกล่าวอีกครั้งหนึ่งในวันลงนามในสัญญา

๔. กรณีที่ผู้ยื่นข้อเสนอไม่มีมูลค่าสุทธิของกิจการหรือทุนจดทะเบียน หรือมีแต่ไม่เพียงพอที่จะเข้ายื่นข้อเสนอ สามารถดำเนินการได้ดังนี้

(๑) กรณีผู้ยื่นข้อเสนอเป็นนิติบุคคลที่จัดตั้งขึ้นตามกฎหมายไทย หรือบุคคลธรรมดาที่ถือสัญชาติไทย ผู้ยื่นข้อเสนอสามารถขอวงเงินสินเชื่อ โดยต้องมีวงเงินสินเชื่อ ๑ ใน ๔ ของมูลค่างบประมาณของโครงการหรือรายการที่ยื่นข้อเสนอในแต่ละครั้ง จะเป็นสินเชื่อที่ธนาคารภายในประเทศหรือบริษัทเงินทุนหรือบริษัทเงินทุนหลักทรัพย์ที่ได้รับอนุญาตให้ประกอบกิจการเงินทุนเพื่อการพาณิชย์และประกอบธุรกิจค้าประกันตามประกาศของธนาคารแห่งประเทศไทย ตามรายชื่อบริษัทเงินทุนที่ธนาคารแห่งประเทศไทยแจ้งเวียนให้ทราบ โดยพิจารณาจากยอดเงินรวมของวงเงินสินเชื่อที่สำนักงานใหญ่รับรอง หรือที่สำนักงานสาขารับรอง (กรณีได้รับมอบอำนาจจากสำนักงานใหญ่) ซึ่งออกให้แก่ผู้ยื่นข้อเสนอ นับถึงวันยื่นข้อเสนอไม่เกิน ๙๐ วัน

(๒) กรณีผู้ยื่นข้อเสนอเป็นนิติบุคคลที่จัดตั้งขึ้นตามกฎหมายต่างประเทศ หรือบุคคลธรรมดาที่มีได้ถือสัญชาติไทย ผู้ยื่นข้อเสนอสามารถขอวงเงินสินเชื่อ โดยต้องมีวงเงินสินเชื่อ ๑ ใน ๔ ของมูลค่างบประมาณของโครงการหรือรายการที่ยื่นข้อเสนอในแต่ละครั้ง จะเป็นสินเชื่อที่ธนาคารภายในประเทศ หรือบริษัทเงินทุนหรือบริษัทเงินทุนหลักทรัพย์ที่ได้รับอนุญาตให้ประกอบกิจการเงินทุนเพื่อการพาณิชย์ และประกอบธุรกิจค้าประกันตามประกาศของธนาคารแห่งประเทศไทย ตามรายชื่อบริษัทเงินทุนที่ธนาคารแห่งประเทศไทยแจ้งเวียนให้ทราบ หรือเป็นสินเชื่อที่ธนาคารต่างประเทศหรือบริษัทเงินทุนหลักทรัพย์ที่ได้รับอนุญาตให้ประกอบกิจการเงินทุนเพื่อการพาณิชย์และประกอบธุรกิจค้าประกันตามประกาศของธนาคารกลางต่างประเทศนั้น ตามรายชื่อบริษัทที่ธนาคารกลางต่างประเทศนั้นแจ้งเวียนให้ทราบ โดยพิจารณาจากยอดเงินรวมของวงเงินสินเชื่อที่สำนักงานใหญ่รับรอง หรือที่สำนักงานสาขารับรอง (กรณีได้รับมอบอำนาจจากสำนักงานใหญ่) ซึ่งออกให้แก่ผู้ยื่นข้อเสนอ นับถึงวันยื่นข้อเสนอไม่เกิน ๙๐ วัน

๕. กรณีผู้ยื่นข้อเสนอเป็นนิติบุคคลที่จัดตั้งขึ้นตามกฎหมายต่างประเทศ หรือบุคคลธรรมดาที่มีได้ถือสัญชาติไทยตามข้อ ๒ ข้อ ๓ และข้อ ๔ (๒) มูลค่าจะต้องเป็นไปตามอัตราแลกเปลี่ยนเงินตราตามประกาศที่ธนาคารแห่งประเทศไทยกำหนด ในช่วงระหว่างวันที่เผยแพร่ประกาศและเอกสารประกวดราคาในระบบจัดซื้อจัดจ้างภาครัฐด้วยอิเล็กทรอนิกส์ (e - GP) จนถึงวันเสนอราคา

ทั้งนี้ ผู้ยื่นข้อเสนอจะต้องยื่นเอกสารที่แสดงให้เห็นถึงข้อมูลเกี่ยวกับมูลค่าสุทธิของกิจการแล้วแต่กรณี ประกอบกับเอกสารดังกล่าวจะต้องผ่านการรับรองตามระเบียบกระทรวงการต่างประเทศว่าด้วยการรับรองเอกสาร พ.ศ. ๒๕๓๙ และที่แก้ไขเพิ่มเติม กำหนด โดยจะต้องยื่นเอกสารดังกล่าวในวันยื่นข้อเสนอ หากผู้ยื่นข้อเสนอได้มีการยื่นเอกสารดังกล่าวมาพร้อมกับการยื่นข้อเสนอให้ถือว่าผู้ยื่นข้อเสนอรายนั้นยื่นเอกสารไม่ครบถ้วนตามเงื่อนไขที่กำหนดไว้ในเอกสารประกวดราคา

(๕) สำเนาใบทะเบียนพาณิชย์ สำเนาใบทะเบียนภาษีมูลค่าเพิ่ม

(๖) บัญชีเอกสารส่วนที่ ๑ ทั้งหมดที่ได้ยื่นพร้อมกับการเสนอราคาทางระบบจัดซื้อจัดจ้างภาครัฐด้วยอิเล็กทรอนิกส์ ตามแบบในข้อ ๑.๗ (๑) โดยไม่ต้องแนบในรูปแบบ PDF File (Portable Document Format)

ทั้งนี้ เมื่อผู้ยื่นข้อเสนอดำเนินการแนบไฟล์เอกสารตามบัญชีเอกสารส่วนที่ ๑ ครบถ้วน ถูกต้องแล้ว ระบบจัดซื้อจัดจ้างภาครัฐด้วยอิเล็กทรอนิกส์จะสร้างบัญชีเอกสารส่วนที่ ๑ ตามแบบในข้อ ๑.๗ (๑) ให้โดยผู้ยื่นข้อเสนอไม่ต้องแนบบัญชีเอกสารส่วนที่ ๑ ดังกล่าวในรูปแบบ PDF File (Portable Document Format)

๓.๒ ส่วนที่ ๒ อย่างน้อยต้องมีเอกสารดังต่อไปนี้

(๑) สำเนาหนังสือรับรองผลงานก่อสร้าง

(๒) สำเนาใบขึ้นทะเบียนผู้ประกอบการวิสาหกิจขนาดกลางและขนาดย่อม (SMEs) (ถ้ามี)

(๓) บัญชีเอกสารส่วนที่ ๒ ทั้งหมดที่ได้ยื่นพร้อมกับการเสนอราคาทางระบบจัดซื้อจัดจ้างภาครัฐด้วยอิเล็กทรอนิกส์ตามแบบในข้อ ๑.๗ (๒) โดยไม่ต้องแนบในรูปแบบ PDF File (Portable Document Format)

ทั้งนี้ เมื่อผู้ยื่นข้อเสนอดำเนินการแนบไฟล์เอกสารตามบัญชีเอกสารส่วนที่ ๒ ครบถ้วน ถูกต้องแล้ว ระบบจัดซื้อจัดจ้างภาครัฐด้วยอิเล็กทรอนิกส์จะสร้างบัญชีเอกสารส่วนที่ ๒ ตามแบบในข้อ ๑.๗ (๒) ให้โดยผู้ยื่นข้อเสนอไม่ต้องแนบบัญชีเอกสารส่วนที่ ๒ ดังกล่าวในรูปแบบ PDF File (Portable Document Format)

๔. การเสนอราคา

๔.๑ ผู้ยื่นข้อเสนอต้องยื่นข้อเสนอ และเสนอราคาทางระบบจัดซื้อจัดจ้างภาครัฐด้วยอิเล็กทรอนิกส์ตามที่กำหนดไว้ในเอกสารประกวดราคาอิเล็กทรอนิกส์นี้ โดยไม่มีเงื่อนไขใดๆ ทั้งสิ้น และจะต้องกรอกข้อความให้ถูกต้องครบถ้วน พร้อมทั้งหลักฐานแสดงตัวตนและทำการยืนยันตัวตนของผู้ยื่นข้อเสนอ โดยไม่ต้องแนบบใบเสนอราคาในรูปแบบ PDF File (Portable Document Format)

๔.๒ ผู้ยื่นข้อเสนอจะต้องกรอกรายละเอียดการเสนอราคาในใบเสนอราคาตาม ข้อ ๑.๒ ให้ครบถ้วน โดยไม่ต้องยื่น ใบแจ้งปริมาณงานและราคาและใบบัญชีรายการก่อสร้าง ในรูปแบบ PDF File (Portable Document Format)

ในการเสนอราคาให้เสนอราคาเป็นเงินบาทและเสนอราคาได้เพียงครั้งเดียวและ

ราคาเดียว โดยเสนอราคารวม หรือราคาต่อหน่วย หรือราคาต่อรายการ ตามเงื่อนไขที่ระบุไว้ตามข้อ ๖.๒ ให้ถูกต้อง ทั้งนี้ ราคารวมที่เสนอจะต้องตรงกันทั้งตัวเลขและตัวหนังสือ ถ้าตัวเลขและตัวหนังสือไม่ตรงกัน ให้ถือตัวหนังสือเป็นสำคัญ โดยคิดราคารวมทั้งสิ้นซึ่งรวมค่าภาษีมูลค่าเพิ่ม ภาษีอากรอื่น และค่าใช้จ่ายที่ส่งไปแล้ว

ราคาที่เสนอจะต้องเสนอกำหนดยื่นราคาไม่น้อยกว่า ๙๐ วัน ตั้งแต่วันเสนอราคาโดยภายในกำหนดยื่นราคา ผู้ยื่นข้อเสนอต้องรับผิดชอบราคาที่ตนได้เสนอไว้และจะถอนการเสนอราคาไม่ได้

๔.๓ ผู้ยื่นข้อเสนอจะต้องเสนอกำหนดเวลาดำเนินการก่อสร้างแล้วเสร็จไม่เกิน ๖๐ วัน นับถัดจากวันลงนามในสัญญาจ้างก่อสร้าง

๔.๔ ก่อนเสนอราคา ผู้ยื่นข้อเสนอควรตรวจสอบร่างสัญญา **แบบรูปและรายการละเอียด และขอบเขตของงาน** ฯลฯ ให้ถี่ถ้วนและเข้าใจเอกสารประกวดราคาอิเล็กทรอนิกส์ทั้งหมดเสียก่อนที่จะตกลงยื่นข้อเสนอตามเงื่อนไขในเอกสารประกวดราคาอิเล็กทรอนิกส์

๔.๕ ผู้ยื่นข้อเสนอจะต้องยื่นข้อเสนอและเสนอราคาทางระบบจัดซื้อจัดจ้างภาครัฐด้วย อิเล็กทรอนิกส์ในวันที่ ๖ พฤษภาคม ๒๕๖๙ ระหว่างเวลา ๑๓.๐๐ น. ถึง ๑๖.๐๐ น. และเวลาในการเสนอราคาให้ถือตามเวลาของระบบจัดซื้อจัดจ้างภาครัฐด้วยอิเล็กทรอนิกส์เป็นเกณฑ์

เมื่อพ้นกำหนดเวลายื่นข้อเสนอและเสนอราคาแล้ว จะไม่รับเอกสารการยื่นข้อเสนอ และการเสนอราคาใดๆ โดยเด็ดขาด

๔.๖ ผู้ยื่นข้อเสนอต้องจัดทำเอกสารสำหรับใช้ในการเสนอราคาในรูปแบบไฟล์เอกสาร ประเภท PDF File (Portable Document Format) โดยผู้ยื่นข้อเสนอต้องเป็นผู้รับผิดชอบตรวจสอบความครบถ้วน ถูกต้อง และชัดเจนของเอกสาร PDF File ก่อนที่จะยืนยันการเสนอราคา แล้วจึงส่งข้อมูล (Upload) เพื่อเป็นการเสนอราคาให้แก่กรม ผ่านทางระบบจัดซื้อจัดจ้างภาครัฐด้วยอิเล็กทรอนิกส์

๔.๗ คณะกรรมการพิจารณาผลการประกวดราคาอิเล็กทรอนิกส์จะดำเนินการตรวจสอบ คุณสมบัติของผู้ยื่นข้อเสนอแต่ละรายว่า เป็นผู้ยื่นข้อเสนอที่มีผลประโยชน์ร่วมกันกับผู้ยื่นเสนอรายอื่นตามข้อ ๑.๖ (๑) หรือไม่ หากปรากฏว่าผู้ยื่นเสนอรายใดเป็นผู้ยื่นข้อเสนอที่มีผลประโยชน์ร่วมกันกับผู้ยื่นเสนอรายอื่น คณะกรรมการพิจารณาผลฯ จะตัดรายชื่อผู้ยื่นเสนอราคาที่มีผลประโยชน์ร่วมกันนั้นออกจากการเป็นผู้ยื่นข้อเสนอ

หากปรากฏต่อคณะกรรมการพิจารณาผลฯ ว่า ก่อนหรือในขณะ ที่มีการพิจารณาข้อเสนอ มีผู้ยื่นเสนอรายใดกระทำการอันเป็นการขัดขวางการแข่งขันอย่างเป็นธรรมตาม ข้อ ๑.๖ (๒) และคณะกรรมการพิจารณาผลฯ เชื่อว่ามีการกระทำการอันเป็นการขัดขวางการแข่งขันอย่างเป็นธรรม คณะกรรมการพิจารณาผลฯ จะตัดรายชื่อผู้ยื่นเสนอรายนั้นออกจากการเป็นผู้ยื่นข้อเสนอ และกรม จะพิจารณาลงโทษผู้ยื่นเสนอดังกล่าวเป็นผู้ที่งาน เว้นแต่ กรม จะพิจารณาเห็นว่า ผู้ยื่นเสนอรายนั้น มิใช่เป็นผู้ริเริ่มให้มีการกระทำความดังกล่าวและได้ให้ความร่วมมือเป็นประโยชน์ต่อการพิจารณาของกรม

๔.๘ ผู้ยื่นข้อเสนอจะต้องปฏิบัติ ดังนี้

(๑) ปฏิบัติตามเงื่อนไขที่ระบุไว้ในเอกสารประกวดราคาอิเล็กทรอนิกส์

(๒) ราคาที่เสนอจะต้องเป็นราคาที่รวมภาษีมูลค่าเพิ่ม และภาษีอื่นๆ (ถ้ามี) รวมค่าใช้จ่ายที่ส่งมอบแล้ว

(๓) ผู้ยื่นข้อเสนอจะต้องลงทะเบียนเพื่อเข้าสู่กระบวนการเสนอราคา ตามวัน เวลา ที่กำหนด

(๔) ผู้ยื่นข้อเสนอจะถอนการเสนอราคาที่เสนอแล้วไม่ได้

(๕) ผู้ยื่นข้อเสนอต้องศึกษาและทำความเข้าใจในระบบและวิธีการเสนอราคา ด้วยวิธีประกวดราคาอิเล็กทรอนิกส์ ของกรมบัญชีกลางที่แสดงไว้ในเว็บไซต์ www.gprocurement.go.th

๔.๙ ผู้ยื่นข้อเสนอที่เป็นผู้ชนะการเสนอราคาต้องจัดทำแผนการใช้พัสดุที่ผลิตภายใน ประเทศและแผนการใช้เหล็กที่ผลิตในประเทศ โดยยื่นให้หน่วยงานของรัฐภายใน ๖๐ วัน นับถัดจากวันลงนาม ในสัญญา เว้นแต่กรณีที่ระยะเวลาดำเนินการตามสัญญาไม่เกิน ๖๐ วัน

๔.๑๐ คู่สัญญาต้องจัดทำแผนการทำงานมาให้ภายใน ๑๕ วัน นับถัดจากวันลงนามใน สัญญา เว้นแต่เป็นกรณีสัญญาที่มีอายุไม่เกิน ๙๐ วัน หรือกรณีการจ้างก่อสร้างซึ่งสัญญาหรือบันทึกข้อตกลงเป็น หนังสือที่มีวงเงินไม่เกิน ๕๐๐,๐๐๐ บาท ทั้งนี้ แผนการทำงานดังกล่าวให้ถือเป็นเอกสารส่วนหนึ่งของสัญญา

๕. หลักเกณฑ์และสิทธิในการพิจารณา

๕.๑ ในการพิจารณาผลการยื่นข้อเสนอประกวดราคาอิเล็กทรอนิกส์ครั้งนี้ กรมจะ พิจารณาตัดสินโดยใช้ **หลักเกณฑ์ราคา**

๕.๒ การพิจารณาผู้ชนะการยื่นข้อเสนอ กรณีใช้หลักเกณฑ์ราคาในการพิจารณาผู้ชนะการยื่นข้อเสนอ กรม จะพิจารณา จาก **ราคารวม**

๕.๓ หากผู้ยื่นข้อเสนอรายใดมีคุณสมบัติไม่ถูกต้องตามข้อ ๒ หรือยื่นหลักฐานการยื่น ข้อเสนอไม่ถูกต้อง หรือไม่ครบถ้วนตามข้อ ๓ หรือยื่นข้อเสนอไม่ถูกต้องตามข้อ ๔ คณะกรรมการพิจารณาผลฯ จะไม่รับพิจารณาข้อเสนอของผู้ยื่นข้อเสนอรายนั้น เว้นแต่ ผู้ยื่นข้อเสนอรายใดเสนอเอกสารทางเทคนิคหรือ แบบรูปและรายการละเอียดและขอบเขตของงานที่จะจ้างไม่ครบถ้วน หรือเสนอรายละเอียดแตกต่างไปจาก เงื่อนไขที่กรมกำหนดไว้ในประกาศและเอกสารประกวดราคาอิเล็กทรอนิกส์ ในส่วนที่มีใช้สาระสำคัญและความ แตกต่างนั้น ไม่มีผลทำให้เกิดการได้เปรียบเสียเปรียบ ต่อผู้ยื่นข้อเสนอรายอื่น หรือเป็นการผิดพลาดเล็กน้อย คณะกรรมการพิจารณาผลฯ อาจพิจารณาผ่อนปรนการตัดสินสิทธิ ผู้ยื่นข้อเสนอรายนั้น

๕.๔ กรมสงวนสิทธิ์ไม่พิจารณาข้อเสนอของผู้ยื่นข้อเสนอโดยไม่มีการผ่อนผัน ในกรณี ดังต่อไปนี้

(๑) ไม่กรอกชื่อผู้ยื่นข้อเสนอในการเสนอราคาทางระบบจัดซื้อจัดจ้าง ด้วย อิเล็กทรอนิกส์

(๒) เสนอรายละเอียดแตกต่างไปจากเงื่อนไขที่กำหนดในเอกสาร ประกวดราคา อิเล็กทรอนิกส์ที่เป็นสาระสำคัญ หรือมีผลทำให้เกิดความได้เปรียบเสียเปรียบแก่ผู้ยื่นข้อเสนอ รายอื่น

๕.๕ ในการตัดสินใจการประกวดราคาอิเล็กทรอนิกส์หรือในการทำสัญญา คณะกรรมการพิจารณาผลฯ หรือ**กรม** มีสิทธิให้ผู้ยื่นข้อเสนอชี้แจงข้อเท็จจริงเกี่ยวกับสภาพ ฐานะ หรือข้อเท็จจริงอื่นใดที่เกี่ยวข้องกับผู้ยื่นข้อเสนอเพิ่มเติมได้ **กรม**มีสิทธิที่จะไม่รับข้อเสนอ ไม่รับราคา หรือไม่ทำสัญญา หากข้อเท็จจริงดังกล่าวไม่เหมาะสมหรือไม่ถูกต้อง

๕.๖ **กรม**ทรงไว้ซึ่งสิทธิที่จะไม่รับราคาต่ำสุด หรือราคาหนึ่งราคาใด หรือราคาที่เสนอทั้งหมดก็ได้ และอาจพิจารณาเลือกจ้างก่อสร้างในจำนวน หรือขนาด หรือเฉพาะรายการหนึ่งรายการใด หรืออาจจะยกเลิก การประกวดราคาอิเล็กทรอนิกส์โดยไม่พิจารณาจัดจ้างก่อสร้างเลยก็ได้ สุดแต่จะพิจารณา ทั้งนี้เพื่อประโยชน์ของทางราชการเป็นสำคัญ และให้ถือว่าการตัดสินใจของ **กรม**เป็นเด็ดขาด ผู้ยื่นข้อเสนอจะเรียกร้องค่าใช้จ่าย หรือค่าเสียหายใดๆ มิได้ รวมทั้ง **กรม**จะพิจารณายกเลิกการประกวดราคาอิเล็กทรอนิกส์และลงโทษผู้ยื่นข้อเสนอเป็นผู้ทำงาน ไม่ว่าจะเป็นผู้ยื่นข้อเสนอที่ได้รับการคัดเลือกหรือไม่ก็ตาม หากมีเหตุที่เชื่อได้ว่าผู้ยื่นข้อเสนอกระทำการโดยไม่สุจริต เช่น การเสนอเอกสารอันเป็นเท็จ หรือใช้ข้อมูลคลาดเคลื่อน หรือนิตยบุคคลอื่นมาเสนอราคาแทน เป็นต้น

ในกรณีที่ผู้ยื่นข้อเสนอรายที่เสนอราคาต่ำสุด เสนอราคาต่ำจนคาดหมายได้ว่าไม่อาจดำเนินงานตามเอกสารประกวดราคาอิเล็กทรอนิกส์ได้ ในกรณีที่ระหว่างระยะเวลาตามสัญญาจนถึงวันที่ผู้ว่าจ้างได้ตรวจรับงานครั้งสุดท้ายได้เกิดความเสียหายอย่างร้ายแรงจากหรือแก่งานก่อสร้างถึงขนาดที่ก่อให้เกิดภัยอันตรายต่อชีวิตหรือทรัพย์สินของประชาชนอันเนื่องมาจากการกระทำหรือละเว้นการกระทำใด ๆ ของผู้รับจ้าง ภายในระยะเวลา ๒ ปี นับตั้งแต่วันที่เกิดเหตุจนถึงวันยื่นข้อเสนอ คณะกรรมการพิจารณาผลฯ หรือ**กรม** จะให้ผู้ยื่นข้อเสนอชี้แจงและแสดงหลักฐานที่ทำให้เชื่อได้ว่า ผู้ยื่นข้อเสนอสามารถดำเนินการตามเอกสารประกวดราคาอิเล็กทรอนิกส์ให้เสร็จสมบูรณ์ หากคำชี้แจงไม่เป็นที่รับฟังได้ **กรม** มีสิทธิที่จะไม่รับข้อเสนอหรือไม่รับราคาของผู้ยื่นข้อเสนอรายนั้น ทั้งนี้ ผู้ยื่นข้อเสนอดังกล่าวไม่มีสิทธิเรียกร้องค่าใช้จ่ายหรือค่าเสียหายใดๆ จาก**กรม**

๕.๗ ก่อนลงนามในสัญญา **กรม** อาจประกาศยกเลิกการประกวดราคาอิเล็กทรอนิกส์ หากปรากฏว่ามีการกระทำที่เข้าลักษณะผู้ยื่นข้อเสนอที่ชนะการประกวดราคาหรือที่ได้รับการคัดเลือกมีผลประโยชน์ร่วมกัน หรือมีส่วนได้เสียกับผู้ยื่นข้อเสนอรายอื่น หรือขัดขวางการแข่งขันอย่างเป็นธรรม หรือสมยอมกันกับผู้ยื่นข้อเสนอรายอื่น หรือเจ้าหน้าที่ในการเสนอราคา หรือถือว่ากระทำการทุจริตอื่นใดในการเสนอราคา

๕.๘ หากผู้ยื่นข้อเสนอซึ่งเป็นผู้ประกอบการ SMEs เสนอราคาสูงกว่าราคาต่ำสุดของผู้ยื่นข้อเสนอรายอื่นที่ไม่เกินร้อยละ ๑๐ ให้จัดซื้อจัดจ้างกับผู้ประกอบการ SMEs ดังกล่าว โดยจัดเรียงลำดับผู้ยื่นข้อเสนอซึ่งเป็นผู้ประกอบการ SMEs ซึ่งเสนอราคาสูงกว่าราคาต่ำสุดของผู้ยื่นข้อเสนอรายอื่นไม่เกินร้อยละ ๑๐ ที่จะเรียกมาทำสัญญาไม่เกิน ๓ ราย

ผู้ยื่นข้อเสนอที่เป็นกิจการร่วมค้าที่จะได้สิทธิตามวรรคหนึ่ง ผู้เข้าร่วมค้าทุกรายจะต้องเป็นผู้ประกอบการ SMEs

ทั้งนี้ ผู้ประกอบการ SMEs ที่จะได้แต้มต่อด้านราคาตามวรรคหนึ่ง จะต้องมีวงเงินสัญญาสะสมตามปีปฏิทินรวมกับราคาที่เสนอในครั้งนี้อีกแล้ว มีมูลค่ารวมกันไม่เกินมูลค่าของรายได้ตามขนาดที่ขึ้นทะเบียนไว้กับ สสว.

๕.๙ หากผู้ยื่นข้อเสนอซึ่งมิใช่ผู้ประกอบการ SMEs แต่เป็นบุคคลธรรมดาที่ถือสัญชาติไทยหรือนิติบุคคลที่จัดตั้งขึ้นตามกฎหมายไทยเสนอราคาสูงกว่าราคาต่ำสุดของผู้ยื่นข้อเสนอซึ่งเป็นบุคคลธรรมดาที่มีได้ถือสัญชาติไทยหรือนิติบุคคลที่จัดตั้งขึ้นตามกฎหมายของต่างประเทศไม่เกินร้อยละ ๓ ให้จัดซื้อจัดจ้างกับบุคคลธรรมดาที่ถือสัญชาติไทยหรือนิติบุคคลที่จัดตั้งขึ้นตามกฎหมายไทยดังกล่าว

ผู้ยื่นข้อเสนอที่เป็นกิจการร่วมค้าที่จะได้สิทธิตามวรรคหนึ่ง ผู้เข้าร่วมค้าทุกรายจะต้องเป็นบุคคลธรรมดาที่ถือสัญชาติไทยหรือนิติบุคคลที่จัดตั้งขึ้นตามกฎหมายไทย

๖. การทำสัญญาจ้างก่อสร้าง

ผู้ชนะการประกวดราคาอิเล็กทรอนิกส์จะต้องทำสัญญาจ้างตามแบบสัญญา ดังระบุในข้อ ๑.๓ หรือทำข้อตกลงเป็นหนังสือกับกรม ภายใน ๗ วัน นับถัดจากวันที่ได้รับแจ้ง และจะต้องวางหลักประกันสัญญาเป็นจำนวนเงินเท่ากับร้อยละ ๕ ของราคาค่าจ้างที่ประกวดราคาอิเล็กทรอนิกส์ ให้กรมนยึดถือไว้ในขณะทำสัญญาโดยใช้หลักประกันอย่างหนึ่งอย่างใด ดังต่อไปนี้

๖.๑ เงินสด

๖.๒ เช็คหรือตราพท์ที่ธนาคารเซ็นส่งจ่าย ซึ่งเป็นเช็คหรือตราพท์ลงวันที่ที่ใช้เช็คหรือตราพท์นั้น ชำระต่อเจ้าหน้าที่ในวันทำสัญญา หรือก่อนวันนั้นไม่เกิน ๓ วันทำการ

๖.๓ หนังสือค้ำประกันของธนาคารภายในประเทศ ตามตัวอย่างที่คณะกรรมการนโยบายกำหนด ดังระบุในข้อ ๑.๔ (๒) หรือจะเป็นหนังสือค้ำประกันอิเล็กทรอนิกส์ตามวิธีการที่กรมบัญชีกลางกำหนด

๖.๔ หนังสือค้ำประกันของบริษัทเงินทุน หรือบริษัทเงินทุนหลักทรัพย์ที่ได้รับอนุญาตให้ประกอบกิจการเงินทุนเพื่อการพาณิชย์และประกอบธุรกิจค้ำประกันตามประกาศของธนาคารแห่งประเทศไทย ตามรายชื่อบริษัทเงินทุนที่ธนาคารแห่งประเทศไทยแจ้งเวียนให้ทราบ โดยอนุโลมให้ใช้ตามตัวอย่างหนังสือค้ำประกันของธนาคารที่คณะกรรมการนโยบายกำหนด ดังระบุในข้อ ๑.๔ (๒)

๖.๕ พันธบัตรรัฐบาลไทย

หลักประกันนี้จะคืนให้ โดยไม่มีดอกเบี้ยภายใน ๑๕ วันนับถัดจากวันที่ผู้ชนะการประกวดราคาอิเล็กทรอนิกส์ (ผู้รับจ้าง) พันจากข้อผูกพันตามสัญญาจ้างแล้ว

๗. ค่าจ้างและการจ่ายเงิน

กรม จะจ่ายค่าจ้างซึ่งได้รวมภาษีมูลค่าเพิ่มตลอดจนภาษีอากรอื่น ๆ และค่าใช้จ่ายที่ส่งมอบแล้วโดยถือราคาเหมารวมเป็นเกณฑ์และกำหนดการจ่ายเงินเป็นจำนวน ๒ งวดดังนี้

งวดที่ ๑ เป็นจำนวนเงินในอัตราร้อยละ ๓๓.๓๓ ของค่าจ้าง เมื่อผู้รับจ้างได้ปฏิบัติงานส่งมอบบ่อน้ำต้นพร้อมระบบโซลาร์เซลล์ในพื้นที่ดินเค็ม จำนวน ๕ แห่ง ให้แล้วเสร็จภายใน ๖๐ วัน โดยส่งมอบดังนี้

๑. จ.ขอนแก่น ๔ แห่ง
 - ต.หัวหนอง อ.บ้านไผ่ ๑ แห่ง
 - ต.เมืองเพี้ย อ.บ้านไผ่ ๒ แห่ง
 - ต.โนนแดง อ.โนนศิลา ๑ แห่ง
๒. จ.สกลนคร ๑ แห่ง
 - ต.พังขว้าง อ.เมือง ๑ แห่ง

งวดสุดท้าย เป็นจำนวนเงินในอัตราร้อยละ ๖๖.๖๗ ของค่าจ้าง เมื่อผู้รับจ้างได้ปฏิบัติงานส่งมอบบ่อน้ำดื่มพร้อมระบบโซลาร์เซลล์ในพื้นที่ดินเค็ม จำนวน ๑๐ แห่ง ให้แล้วเสร็จภายใน ๖๐ วัน โดยส่งมอบดังนี้

๑. จ.บึงกาฬ ๒ แห่ง
 - ต.หนองพันทา อ.โซ่พิสัย ๒ แห่ง
๒. จ.หนองคาย ๑ แห่ง
 - ต.บ้านฝาง อ.สระใคร 1 แห่ง
๓. จ.หนองบัวลำภู ๑ แห่ง
 - ต.นาदान อ.สุวรรณคูหา 1 แห่ง
๔. จ.กาฬสินธุ์ ๓ แห่ง
 - ต.หัวนาคำ อ.ยางตลาด ๒ แห่ง
 - ต.โนนสูง อ.ยางตลาด ๑ แห่ง
๕. จ.มหาสารคาม ๒ แห่ง
 - ต.คูขาด อ.บรบือ ๒ แห่ง
๖. จ.อุดรธานี ๑ แห่ง
 - ต.พังงู อ.หนองหาน 1 แห่ง

เมื่อผู้รับจ้างได้ปฏิบัติงานทั้งหมดให้แล้วเสร็จเรียบร้อยตามสัญญาหรือข้อตกลงจ้างเป็นหนังสือ โดยส่งมอบงวดใดก่อนก็ได้ รวมทั้งทำสถานที่ก่อสร้างให้สะอาดเรียบร้อย

๘. อัตราค่าปรับ

หากผู้ยื่นข้อเสนอที่ได้รับการคัดเลือกให้เป็นผู้รับจ้างไม่สามารถทำงานให้แล้วเสร็จภายในเวลาที่ กำหนดไว้ในข้อ ๕ และผู้ว่าจ้างยังมิได้บอกเลิกสัญญา ผู้รับจ้างจะต้องชำระค่าปรับเป็นรายวันเป็นจำนวนเงิน ตายตัวในอัตราร้อยละ ๐.๑ ของมูลค่าตามสัญญา ผู้รับจ้างจะต้องชำระค่าปรับให้แก่ผู้ว่าจ้างเป็นจำนวนเงิน วันละ ๑,๘๐๐.๐๐ บาท (หนึ่งพันแปดร้อยบาทถ้วน) นับถัดจากวันที่ครบกำหนดเวลาแล้วเสร็จของงานตามสัญญาหรือวันที่

ผู้ว่าจ้างได้ขยายเวลาทำงานให้จนถึงวันที่ทำงานแล้วเสร็จจริง

๙. การรับประกันความชำรุดบกพร่อง

ผู้ชนะการประกวดราคาอิเล็กทรอนิกส์ซึ่งได้ทำสัญญาจ้าง ตามแบบ ดังระบุในข้อ ๑.๓ หรือข้อตกลงจ้างเป็นหนังสือแล้วแต่กรณี จะต้องรับประกันความชำรุดบกพร่องของงานจ้างที่เกิดขึ้นภายในระยะเวลา ไม่น้อยกว่า ๒ ปี นับถัดจากวันที่กรมได้รับมอบงาน โดยต้องบริหารจัดการซ่อมแซมแก้ไขให้ใช้งานได้ดี ดั่งเดิมภายใน ๗ วัน นับถัดจากวันที่ได้รับแจ้งความชำรุดบกพร่อง

๑๐. ข้อสงวนสิทธิ์ในการยื่นข้อเสนอและอื่น ๆ

๑๐.๑ เงินค่าจ้างสำหรับงานจ้างครั้งนี้ ได้มาจากเงินงบประมาณประจำปี พ.ศ. ๒๕๖๙ การลงนามในสัญญาจะกระทำต่อเมื่อ กรมได้รับอนุมัติเงิน ค่าก่อสร้างจากเงิน

งบประมาณประจำปี พ.ศ. ๒๕๖๙

๑๐.๒ เมื่อกรมได้คัดเลือกผู้ยื่นข้อเสนอรายใดให้เป็นผู้รับจ้าง และได้ตกลงจ้าง ตามการประกวดราคาอิเล็กทรอนิกส์แล้ว ถ้าผู้รับจ้างจะต้องส่งหรือนำสิ่งของมาเพื่องานจ้างดังกล่าวเข้ามาจากต่างประเทศ และของนั้นต้องนำเข้ามาโดยทางเรือในเส้นทางที่มีเรือไทยเดินอยู่ และสามารถให้บริการรับขนได้ตามที่รัฐมนตรีว่าการกระทรวงคมนาคมประกาศกำหนด ผู้ยื่นข้อเสนอซึ่งเป็นผู้รับจ้างจะต้องปฏิบัติตามกฎหมายว่าด้วยการส่งเสริมการพาณิชย์ ดังนี้

(๑) แจกการส่งหรือนำสิ่งของดังกล่าวเข้ามาจากต่างประเทศต่อกรมเจ้าท่า ภายใน ๗ วัน นับตั้งแต่วันที่ผู้รับจ้างส่งหรือซื้อของจากต่างประเทศ เว้นแต่เป็นของที่รัฐมนตรีว่าการกระทรวงคมนาคมประกาศยกเว้นให้บรรทุกโดยเรืออื่นได้

(๒) จัดการให้สิ่งของดังกล่าวบรรทุกโดยเรือไทย หรือเรือที่มีสิทธิเช่นเดียวกับเรือไทยจากต่างประเทศมายังประเทศไทย เว้นแต่จะได้รับอนุญาตจากกรมเจ้าท่า ให้บรรทุกสิ่งของนั้น โดยเรืออื่น ที่มีใช้เรือไทย ซึ่งจะต้องได้รับอนุญาตเช่นนั้นก่อนบรรทุกของลงเรืออื่น หรือเป็นของที่รัฐมนตรีว่าการกระทรวงคมนาคมประกาศยกเว้นให้บรรทุกโดยเรืออื่น

(๓) ในกรณีที่มิปฏิบัติตาม (๑) หรือ (๒) ผู้รับจ้างจะต้องรับผิดชอบตามกฎหมายว่าด้วยการส่งเสริมการพาณิชย์

๑๐.๓ ผู้ยื่นข้อเสนอซึ่งกรมได้คัดเลือกแล้ว ไม่ไปทำสัญญาหรือข้อตกลงจ้างเป็นหนังสือ ภายในเวลาที่กำหนดดังระบุไว้ในข้อ ๗ กรมจะริบหลักประกันการยื่นข้อเสนอ หรือเรียกจากผู้ออกหนังสือ คำประกัน การยื่นข้อเสนอทันที และอาจพิจารณาเรียกชดเชยความเสียหายอื่น (ถ้ามี) รวมทั้งจะพิจารณา ให้เป็นผู้ที่ทำงาน ตามระเบียบกระทรวงการคลังว่าด้วยการจัดซื้อจัดจ้างและการบริหารพัสดุภาครัฐ พ.ศ.

๒๕๖๐

๑๐.๔ กรมสงวนสิทธิ์ที่จะแก้ไขเพิ่มเติมเงื่อนไข หรือข้อกำหนดในแบบสัญญาหรือข้อตกลงจ้างเป็นหนังสือให้เป็นไปตามความเห็นของสำนักงานอัยการสูงสุด (ถ้ามี)

๑๐.๕ ในกรณีที่เอกสารแนบท้ายเอกสารประกวดราคาอิเล็กทรอนิกส์นี้ มีความขัดหรือแย้งกันผู้ยื่นข้อเสนอจะต้องปฏิบัติตามคำวินิจฉัยของกรม คำวินิจฉัยดังกล่าวให้ถือเป็นที่สุด และ ผู้ยื่นข้อเสนอ ไม่มีสิทธิเรียกร้องค่าใช้จ่ายใดๆ เพิ่มเติม

๑๐.๖ กรม อาจประกาศยกเลิกการจัดจ้างในกรณีต่อไปนี้ได้ โดยที่ผู้ยื่นข้อเสนอจะเรียก

ร้องค่าเสียหายใดๆ จากกรมไม่ได้

(๑) กรมไม่ได้รับการจัดสรรเงินที่จะใช้ในการจัดจ้างหรือได้รับจัดสรรแต่ไม่เพียงพอที่จะทำการจัดจ้างครั้งนี้ต่อไป

(๒) มีการกระทำที่เข้าลักษณะผู้ยื่นข้อเสนอที่ชนะการจัดจ้างหรือที่ได้รับการคัดเลือกมีผลประโยชน์ร่วมกัน หรือมีส่วนได้เสียกับผู้ยื่นข้อเสนอรายอื่น หรือขัดขวางการแข่งขันอย่างเป็นธรรมหรือสมยอมกันกับผู้ยื่นข้อเสนอรายอื่น หรือเจ้าหน้าที่ในการเสนอราคา หรือสื่อว่ากระทำการทุจริตอื่นใดในการเสนอราคา

(๓) การทำการจัดจ้างครั้งนี้ต่อไปอาจก่อให้เกิดความเสียหายแก่กรม หรือกระทบต่อประโยชน์สาธารณะ

(๔) กรณีอื่นในทำนองเดียวกับ (๑) (๒) หรือ (๓) ตามที่กำหนดในกฎกระทรวง ซึ่งออกตามความในกฎหมายว่าด้วยการจัดซื้อจัดจ้างและการบริหารพัสดุภาครัฐ

๑๐.๗ ผู้ยื่นข้อเสนอจะต้องเลือกช่องทางการอุทธรณ์และช่องทางการรับหนังสือแจ้งตอบผลการพิจารณาอุทธรณ์ไว้ตั้งแต่ขั้นตอนการยื่นข้อเสนอ และหากผู้ยื่นข้อเสนอมีความประสงค์ที่จะอุทธรณ์ผลการประกาศผู้ชนะการจัดซื้อจัดจ้าง จะต้องยื่นอุทธรณ์และรับหนังสือแจ้งตอบการพิจารณาอุทธรณ์ผ่านช่องทางที่ได้เลือกไว้เท่านั้น

๑๑. การปรับราคาค่างานก่อสร้าง

การปรับราคาค่างานก่อสร้างตามสูตรการปรับราคาดังระบุในข้อ ๑.๕ จะนำมาใช้ในกรณี ที่ ค่างานก่อสร้างลดลงหรือเพิ่มขึ้น โดยวิธีการต่อไปนี้

ตามเงื่อนไข หลักเกณฑ์ สูตรและวิธีคำนวณที่ใช้กับสัญญาแบบปรับราคาได้ตามมติ คณะรัฐมนตรีเมื่อวันที่ ๒๒ สิงหาคม ๒๕๓๒ เรื่อง การพิจารณาช่วยเหลือผู้ประกอบการอาชีพงานก่อสร้าง ตาม หนังสือสำนักเลขาธิการคณะรัฐมนตรี ที่ นร ๐๒๐๓/ว ๑๐๙ ลงวันที่ ๒๔ สิงหาคม ๒๕๓๒

สูตรการปรับราคา (สูตรค่า K) จะต้องคงที่ที่ระดับที่กำหนดไว้ในวันแล้วเสร็จตามที่ กำหนดไว้ในสัญญา หรือภายในระยะเวลาที่กรมได้ขยายออกไป โดยจะใช้สูตรของทางราชการที่ได้ระบุในข้อ ๑.๕

๑๒. การปฏิบัติตามกฎหมายและระเบียบ

ในระหว่างระยะเวลาการก่อสร้าง ผู้ยื่นข้อเสนอที่ได้รับการคัดเลือกให้เป็นผู้รับจ้างต้อง ปฏิบัติ ตามหลักเกณฑ์ที่กฎหมายและระเบียบได้กำหนดไว้โดยเคร่งครัด

๑๓. การประเมินผลการปฏิบัติงานของผู้ประกอบการ

กรม สามารถนำผลการปฏิบัติงานแล้วเสร็จตามสัญญาของผู้ยื่นข้อเสนอที่ได้รับการ คัดเลือกให้ เป็นผู้รับจ้างเพื่อนำมาประเมินผลการปฏิบัติงานของผู้ประกอบการ

ทั้งนี้ หากผู้ยื่นข้อเสนอที่ได้รับการคัดเลือกไม่ผ่านเกณฑ์ที่กำหนดจะถูกระงับการยื่นข้อ เสนอหรือทำสัญญากับกรม ไว้ชั่วคราว

กรมพัฒนาที่ดิน โดยสำนักงานพัฒนาที่ดินเขต ๕

๒๙ เมษายน ๒๕๖๙

ขอบเขตของงาน (Terms of Reference : TOR)
จ้างเหมาขุดบ่อน้ำตื้นพร้อมระบบโซลาร์เซลล์ในพื้นที่ดินเค็ม พร้อมติดตั้ง โครงการการจัดการน้ำ
เพื่อรักษาสมดุลความเค็มในการสร้างศักยภาพการผลิตสินค้าเกษตรในพื้นที่ดินเค็ม
กิจกรรมการจัดการบ่อน้ำตื้นพร้อมระบบโซลาร์เซลล์ในพื้นที่ดินเค็ม จำนวน ๑๕ แห่ง
ด้วยวิธีประกวดราคาอิเล็กทรอนิกส์ (e-bidding)

๑. ความเป็นมา

สำนักงานพัฒนาที่ดินเขต ๕ ได้ดำเนินการขุดบ่อน้ำตื้นพร้อมระบบโซลาร์เซลล์ในพื้นที่ดินเค็ม กิจกรรมการบริหารจัดการน้ำเพื่อรักษาสมดุลความเค็มในการสร้างศักยภาพการผลิตสินค้าเกษตรในพื้นที่ดินเค็ม โดยมีการขุดเจาะบ่อน้ำตื้น และการสูบน้ำจากบ่อน้ำตื้น (Pump well) มาใช้ประโยชน์ การดำเนินงานที่ผ่านมาถือว่าประสบความสำเร็จ และได้รับการตอบรับจากเกษตรกรในพื้นที่เป็นอย่างมาก ส่งผลให้สามารถพัฒนาพื้นที่ดินเค็ม ทั้งระบบมีการใช้ประโยชน์ที่ดินอย่างเหมาะสม

การขุดบ่อน้ำตื้นพร้อมระบบโซลาร์เซลล์ในพื้นที่ดินเค็ม ด้วยระบบสูบน้ำด้วยพลังงานแสงอาทิตย์ ระบบโซลาร์เซลล์ (Solar water pump) เป็นระบบการสูบน้ำโดยใช้แผงโซลาร์เซลล์ร่วมกับมอเตอร์สูบน้ำ เพื่อให้สามารถสูบน้ำได้ แม้ไม่มีไฟฟ้า ซึ่งระบบโซลาร์เซลล์ นั้น สามารถทำหน้าที่แปลงพลังงานแสงอาทิตย์ ไปเป็นไฟฟ้ากระแสตรงเพื่อจ่ายไฟฟ้าให้กับมอเตอร์สูบน้ำ สามารถนำไปใช้ในการผลิตพืชที่เป็นพืชอายุสั้น และรากตื้น การพัฒนาบ่อน้ำตื้นในบริเวณพื้นที่รับน้ำ เป็นแนวทางหนึ่งในการควบคุมปัญหาดินเค็ม ซึ่งจากแผนการดำเนินการพัฒนาพื้นที่ดินเค็มน้อย ด้วยกิจกรรมการป้องกันการเพิ่มเติมระดับน้ำใต้ดินเค็มบนพื้นที่เนินรับน้ำ ของสำนักงานพัฒนาที่ดินเขต ๕ ตั้งแต่ปี ๒๕๖๓-๒๕๖๘ ในพื้นที่ ๘ จังหวัด รวมทั้งสิ้น ๑๑๓ แห่ง ส่วนใหญ่จะเป็นพื้นที่ จ.ขอนแก่น ๘๔ แห่ง รองลงมาคือ จ.กาฬสินธุ์ ๑๒ แห่ง จ.อุดรธานี ๕ แห่ง จ.มหาสารคาม ๔ แห่ง ส่วน จ.หนองบัวลำภู จ.หนองคาย จ.บึงกาฬ และจ.สกลนคร จังหวัดละ ๒ แห่ง (พราณี ๒๕๖๓)

ในวิธีการป้องกันการแพร่กระจายเกลือโดยการลดระดับน้ำใต้ดินที่เป็นวิธีการที่เกษตรกรให้การยอมรับมากที่สุด และเป็นการลดปริมาณคราบเกลือได้ดีที่สุด เนื่องจากทำให้เปอร์เซ็นต์คราบเกลือลดลงได้ถึง ๑๐-๑๒% ของพื้นที่ Discharge อีกทั้งน้ำจืดที่เอามาใช้มีคุณภาพและศักยภาพในการผลิตพืช เช่น ความหอมของข้าว ความหวานของผลไม้ เป็นต้น

สำนักงานพัฒนาที่ดินเขต ๕ ประกอบพื้นที่ทั้ง ๘ จังหวัด จึงให้ความสำคัญในการติดตามพื้นที่ที่เหมาะสมในการนำน้ำจืดในระดับตื้นมาใช้ประโยชน์สูงสุด ให้ความสำคัญในการติดตามตรวจสอบข้อมูลการประเมินปริมาณการสูบน้ำใต้ดินระดับตื้นเพื่อการเกษตรเพิ่มเติม ซึ่งจะทำให้ทราบสภาพการใช้น้ำใต้ดิน และยังสามารถนำไปประเมินผลกระทบต่อแหล่งน้ำใต้ดินจากการสูบน้ำใต้ดินระดับตื้นที่อาจมีการนำมาใช้ จนเกินสมดุล ซึ่งจะนำไปสู่การกำหนดมาตรการอนุรักษ์แหล่งน้ำใต้ดินและป้องกันผลกระทบอื่น ๆ ที่จะอาจจะตามมา รวมทั้งการดำเนินศึกษาออกแบบการฟื้นฟูและเพิ่มศักยภาพแหล่งน้ำใต้ดินในพื้นที่เกิดปัญหา วิกฤติการลดตัวของระดับน้ำบาดาลอย่างรุนแรงในอนาคต

๒. วัตถุประสงค์

๑. เพื่อให้ได้พื้นที่ที่เหมาะสมในพื้นที่ดินเค็มในการกำหนดขอบเขตการขุดบ่อน้ำตื้นลดระดับน้ำใต้ดินในพื้นที่ให้น้ำ (Recharge area)

๒. เพื่อให้ได้บ่อสังเกตการณ์ ได้แก่ ติดตามคุณภาพน้ำใต้ดินเพื่อการอุปโภค บริโภค และการเกษตร

๓. คุณสมบัติของผู้ยื่นข้อเสนอ

๑. มีอาชีพรับจ้างที่ประกวดราคาอิเล็กทรอนิกส์ดังกล่าว

๒. ไม่เป็นบุคคลล้มละลาย
 ๓. ไม่อยู่ระหว่างเลิกกิจการ
 ๔. ไม่เป็นบุคคลซึ่งอยู่ระหว่างถูกระงับการยื่นข้อเสนอหรือทำสัญญากับหน่วยงานของรัฐไว้ชั่วคราว เนื่องจากเป็นผู้ที่ไม่ผ่านเกณฑ์การประเมินผลการปฏิบัติงานของผู้ประกอบการตามระเบียบที่รัฐมนตรีว่าการกระทรวงการคลังกำหนดตามที่ประกาศเผยแพร่ในระบบเครือข่ายสารสนเทศของกรมบัญชีกลาง
 ๕. ไม่เป็นบุคคลซึ่งถูกระบุชื่อไว้ในบัญชีรายชื่อผู้ทำงานและได้แจ้งเวียนชื่อให้เป็นผู้ทำงานของหน่วยงานของรัฐในระบบเครือข่ายสารสนเทศของกรมบัญชีกลาง ซึ่งรวมถึงนิติบุคคลที่ผู้ทำงานเป็นหุ้นส่วนผู้จัดการ กรรมการผู้จัดการ ผู้บริหาร ผู้มีอำนาจในการดำเนินงานในกิจกรรมของนิติบุคคลนั้นด้วย
 ๖. มีคุณสมบัติและไม่มีลักษณะต้องห้ามตามที่คณะกรรมการนโยบายการจัดซื้อจัดจ้างและการบริหารพัสดุภาครัฐกำหนดในราชกิจจานุเบกษา
 ๗. เป็นนิติบุคคลผู้มีอาชีพรับจ้างที่ประกวดราคาอิเล็กทรอนิกส์ ดังกล่าว
 ๘. ไม่เป็นผู้มีผลประโยชน์ร่วมกับผู้ยื่นข้อเสนอรายอื่นที่เข้ายื่นข้อเสนอให้แก่ กรมฯ ณ วันประกาศประกวดราคาอิเล็กทรอนิกส์ หรือไม่เป็นผู้กระทำการอันเป็นการขัดขวางการแข่งขันอย่างไม่เป็นธรรมในการประกวดราคาอิเล็กทรอนิกส์ครั้งนี้
 ๙. ไม่เป็นผู้รับเอกลิขสิทธิ์หรือความคุ้มครอง ซึ่งอาจปฏิเสธไม่ยอมขึ้นศาลไทย เว้นแต่รัฐบาลของผู้ยื่นข้อเสนอได้มีคำสั่งให้สละเอกลิขสิทธิ์และความคุ้มครองเช่นว่านั้น
- ผู้ยื่นข้อเสนอที่เสนอราคาในรูปแบบของ “กิจการร่วมค้า” ต้องมีคุณสมบัติ ดังนี้
- (๑) กรณีที่กิจการร่วมค้าได้จดทะเบียนเป็นนิติบุคคลใหม่ กิจการร่วมค้าจะต้องมีคุณสมบัติครบถ้วนตามเงื่อนไขที่กำหนดไว้ในเอกสารประกวดราคา และการเสนอราคาให้เสนอราคาในนาม “กิจการร่วมค้า” ส่วนคุณสมบัติด้านผลงานก่อสร้าง กิจกรรมร่วมค้าดังกล่าว สามารถนำผลงานก่อสร้างของผู้เข้าร่วมค้ามาใช้แสดงเป็นผลงานก่อสร้างของกิจการร่วมค้าที่เข้าประกวดราคาได้
 - (๒) กรณีที่กิจการร่วมค้าไม่ได้จดทะเบียนเป็นนิติบุคคลใหม่ นิติบุคคลแต่ละนิติบุคคลที่เข้าร่วมค้าทุกรายจะต้องมีคุณสมบัติครบถ้วนตามเงื่อนไขที่กำหนดไว้ในเอกสารประกวดราคา เว้นแต่ในกรณีที่กิจการร่วมค้ามีข้อตกลงระหว่างผู้เข้าร่วมค้าเป็นลายลักษณ์อักษรกำหนดให้ผู้เข้าร่วมค้ายรายใดรายหนึ่งเป็นผู้รับผิดชอบหลักในการเข้าเสนอรากับหน่วยงานของรัฐ และแสดงหลักฐานดังกล่าวมาพร้อมการยื่นขอเสนอประกวดราคาทางระบบจัดซื้อจัดจ้างภาครัฐด้วยอิเล็กทรอนิกส์ กิจการร่วมค่านั้นสามารถใช้ผลงานก่อสร้างของผู้เข้าร่วมค้าหลักรายเดียวเป็นผลงานก่อสร้างของกิจการร่วมค้าที่ยื่นเสนอราคาได้
- ทั้งนี้ “กิจการร่วมค้าที่จดทะเบียนเป็นนิติบุคคลใหม่” หมายความว่า กิจการร่วมค้าที่ จดทะเบียนต่อกรมพัฒนาธุรกิจการค้า กระทรวงพาณิชย์
๑๐. ผู้ยื่นข้อเสนอต้องลงทะเบียนในระบบการจัดซื้อจัดจ้างภาครัฐอิเล็กทรอนิกส์ (Electronic Government Procurement : e-GP) ของกรมบัญชีกลาง
 ๑๑. ผู้ยื่นข้อเสนอซึ่งได้รับคัดเลือกเป็นคู่สัญญาต้องลงทะเบียนในระบบการจัดซื้อจัดจ้างภาครัฐอิเล็กทรอนิกส์ (Electronic Government Procurement : e-GP) ของกรมบัญชีกลาง ตามที่คณะกรรมการ ป.ป.ช กำหนด
 ๑๒. ผู้ยื่นข้อเสนอต้องไม่อยู่ในฐานะเป็นผู้ไม่แสดงบัญชีรายรับรายจ่ายหรือแสดงบัญชีรายรับรายจ่ายไม่ถูกต้องครบถ้วนในสาระสำคัญ ตามที่คณะกรรมการ ป.ป.ช กำหนด

๑๓. ผู้ยื่นขอเสนอซึ่งได้รับคัดเลือกเป็นคู่สัญญาต้องรับและจ่ายเงินผ่านบัญชีธนาคาร เว้นแต่การจ่ายเงินแต่ละครั้งซึ่งมีมูลค่าไม่เกินสามหมื่นบาท คู่สัญญาอาจจ่ายเป็นเงินสดก็ได้ ตามที่คณะกรรมการ ป.ป.ช กำหนด

๑๔. ผู้ยื่นขอเสนอต้องมีผลงานก่อสร้างประเภทเดียวกันกับงานที่ประกวดราคาจ้างก่อสร้างในวงเงินไม่น้อยกว่า ๗๒๐,๐๐๐.๐๐บาท (เจ็ดแสนสองหมื่นบาทถ้วน) และเป็นผลงานที่เป็นคู่สัญญาโดยตรงกับหน่วยงานของรัฐ หรือหน่วยงานเอกชนที่กรมฯ เชื้อถือ

๑๕. ผู้ยื่นขอเสนอต้องเป็นผู้ประกอบการวิสาหกิจขนาดกลางและขนาดย่อม (SMEs)

๔. รายละเอียดคุณลักษณะ

๑. ลักษณะงานทั่วไป

ระบบสูบน้ำด้วยพลังงานแสงอาทิตย์แบบติดตั้งอยู่กับที่ ประกอบด้วย

- งานชุดเจาะบ่อบาดาล ท่อ PVC ขนาดเส้นผ่านศูนย์กลาง ๔ นิ้ว ชั้น ๑๓.๕
- แผงเซลล์แสงอาทิตย์ ได้รับการรับรองมาตรฐาน มอก. จำนวนไม่น้อยกว่า ๒ แผง มีขนาดกำลังผลิตไฟฟ้าสูงสุดไม่ต่ำกว่า ๕๕๐ วัตต์ต่อแผง และรวมกันไม่น้อยกว่า ๑,๑๐๐ วัตต์ต่อชุด
- มีชุดแปลงสัญญาณหรือเครื่องชาร์จแบตเตอรี่ (Solar Charge) ชนิด MPPT ที่รองรับระบบแรงดันไฟ Input ๔๘ VDC และ Output ๑๒/๒๔ VDC มีหน้าจอบ่งชี้ค่าแรงดันและกระแสไฟ
- แบตเตอรี่สำรองไฟ ชนิด ลิเทียม-ฟอสเฟต (LiFePo๔) ขนาด ๒๔V ๑๐๐Ah มีระบบ BMS ในตัวสามารถใช้กับระบบโซลาร์เซลล์ได้ ใช้สำหรับกล่องควบคุมการทำงานของชุดควบคุมเครื่องบันทึกข้อมูลอัตโนมัติ และส่งสัญญาณแบบไร้สาย

๒. งานติดตั้งเครื่องสูบน้ำ

- ปั๊มซับเมอร์ส DC ขนาดไม่น้อยกว่า ๖๐๐W. แรงดัน ๔๘ โวลต์
- เครื่องสูบน้ำเป็นมอเตอร์ ชนิดใช้ไฟ ๓ เส้นหรือเป็นชนิดมอเตอร์บัสเลส สามารถใช้กับไฟระบบ DC ๔๘ Vdc ได้
- เครื่องสูบน้ำสามารถดูดน้ำที่ระดับความลึกไม่น้อยกว่า ๓๐ เมตร
- เครื่องสูบน้ำเป็นปั๊มซับเมอร์ส DC ไม่ใช่แปลงถ่าน
- เครื่องสูบน้ำสามารถทำงานต่อเนื่องได้ไม่น้อยกว่า ๓ ชั่วโมง
- ปริมาณที่เครื่องสูบน้ำดูดได้ไม่น้อยกว่า ๒,๐๐๐ ลิตรต่อชั่วโมง

๓. งานท่อและน้ำบาดาล

- ท่อ PVC ขนาด ๑ นิ้ว ชั้นคุณภาพ (Cless) ๑๓.๕
- การประสานท่อต้องใช้กาวชนิดเข้มข้นเท่านั้น
- มิเตอร์น้ำ ขนาด ๑ นิ้ว
- ค่าแรงและอุปกรณ์การติดตั้ง

๕. ระยะเวลาดำเนินการ

ต้องส่งมอบขุดน้ำตื้นพร้อมระบบโซล่าเซลล์ในพื้นที่ดินเค็มจำนวน ๑๕ แห่ง ภายใน ๖๐ วัน นับจากวันลงนามในสัญญา ได้แก่

๑. จ.ขอนแก่น ๔ แห่ง
 - ต.หัวหนอง อ.บ้านไผ่ ๑ แห่ง
 - ต.เมืองเพีย อ.บ้านไผ่ ๒ แห่ง
 - ต.โนนแดง อ.โนนศิลา ๑ แห่ง
๒. จ.สกลนคร ๑ แห่ง
 - ต.พังขว้าง อ.เมือง ๑ แห่ง
๓. จ.บึงกาฬ ๒ แห่ง
 - ต.หนองพันทา อ.โซ่พิสัย ๒ แห่ง
๔. จ.หนองคาย ๑ แห่ง
 - ต.บ้านฝาง อ.สระใคร ๑ แห่ง
๕. จ.หนองบัวลำภู ๑ แห่ง
 - ต.นาด่าน อ.สุวรรณคูหา ๑ แห่ง
๖. จ.กาฬสินธุ์ ๓ แห่ง
 - ต.หัวนาคำ อ.ยางตลาด ๒ แห่ง
 - ต.โนนสูง อ.ยางตลาด ๑ แห่ง
๗. จ.มหาสารคาม ๒ แห่ง
 - ต.คูขาด อ.บรบือ ๒ แห่ง
๘. จ.อุดรธานี ๑ แห่ง
 - ต.พังงู อ.หนองหาน ๑ แห่ง

๖. วงเงินในการจัดหาและเงื่อนไขการชำระเงิน

เงินงบประมาณรายจ่ายประจำปี ๒๕๖๙ เงื่อนไขการชำระเงิน สำนักงานพัฒนาที่ดินเขต ๕ จะชำระเงินตามจำนวนในสัญญาจ้าง เมื่อผู้รับจ้างส่งมอบบ่อน้ำตื้น ครบถ้วนถูกต้องตามที่กำหนด และสำนักงานพัฒนาที่ดินเขต ๕ ได้ทำการตรวจรับ ถูกต้องเรียบร้อยแล้ว โดยจะเบิกจ่ายเงินเข้าบัญชีผู้รับจ้างตามระบบ GFMS ที่กรมบัญชีกลาง กระทรวงการคลังกำหนด

๗. วงเงินงบประมาณ

วงเงินงบประมาณดำเนินงานทั้งสิ้น ๑,๘๐๐,๐๐๐.๐๐ บาท (หนึ่งล้านแปดแสนบาทถ้วน)

๘. อัตราค่าปรับ

หากผู้ยื่นข้อเสนอที่ได้รับการคัดเลือกให้เป็นผู้รับจ้างไม่สามารถทำงานให้แล้วเสร็จภายในเวลาที่กำหนดไว้ในข้อ ๕ และผู้ว่าจ้างยังมิได้บอกเลิกสัญญา ผู้รับจ้างจะต้องชำระค่าปรับเป็นรายวันเป็นจำนวนเงินตายตัวในอัตราร้อยละ ๐.๑ ของมูลค่าตามสัญญา ผู้รับจ้างจะต้องชำระค่าปรับให้แก่ผู้ว่าจ้างเป็นจำนวนเงินวันละ ๑,๘๐๐.๐๐ บาท (หนึ่งพันแปดร้อยบาทถ้วน) นับถัดจากวันที่ครบกำหนดเวลาแล้วเสร็จของงานตามสัญญาหรือวันที่ผู้ว่าจ้างได้ขยายเวลาทำงานให้จนถึงวันที่ทำงานแล้วเสร็จจริง

๙. การรับประกันความชำรุดบกพร่อง

ผู้ชนะการประกวดราคาอิเล็กทรอนิกส์ ซึ่งได้ทำสัญญาจ้างตามแบบ หรือข้อตกลงจ้างเป็นหนังสือแล้วแต่กรณี จะต้องรับประกันความชำรุดบกพร่องของงานจ้างที่เกิดขึ้นภายในระยะเวลาไม่น้อยกว่า ๑ ปี นับถัดจากวันที่กรรมฯ ได้รับมอบงาน โดยต้องบริหารจัดการซ่อมแซมแก้ไขให้ใช้การได้ดีดังเดิมภายใน ๗ วัน นับถัดจากวันที่ได้รับแจ้งความชำรุดบกพร่อง

๑๐. สถานที่ติดต่อเพื่อขอทราบข้อมูลเพิ่มเติม และส่งข้อเสนอแนะ วิจารณ์ หรือแสดงความคิดเห็น

๑. ทางไปรษณีย์

ส่งถึง ประธานคณะกรรมการประกวดราคา

สำนักงานพัฒนาที่ดินเขต ๕

ที่อยู่ หมู่ที่ ๑๔ ถนนมิตรภาพ ตำบลในเมือง อำเภอเมือง จังหวัดขอนแก่น ๔๐๐๐๐

๒. โทรศัพท์ ๐๔๓ ๒๔๖๖๖๗ (กรณีขอทราบข้อมูลเพิ่มเติม)

๓. ทางเว็บไซต์ <https://orgweb.ddd.go.th/ro๕>

๔. Email: ro๕_๒@ddd.go.

ทั้งนี้ ในการเสนอแนะ วิจารณ์ หรือแสดงความคิดเห็น ผู้เสนอต้องเปิดเผยชื่อ และที่อยู่ ที่สามารถติดต่อได้ให้ทราบด้วย

คณะกรรมการร่าง TOR

(ลงชื่อ).....ประธานกรรมการ
(นายศุภกร รอดเรืองศักดิ์)
หัวหน้าฝ่ายบริหารทั่วไป

(ลงชื่อ).....กรรมการ
(นายวีระ โรพินตุง)
นักวิชาการเกษตรชำนาญการพิเศษ

(ลงชื่อ).....กรรมการ
(นายกิตติศักดิ์ ผาจันทร์)
นายช่างสำรวจชำนาญงาน

แบบการก่อสร้างบ่อน้ำตื้น

โครงการส่งเสริมการพัฒนาพื้นที่ดินเค็มแบบบูรณาการในพื้นที่ลุ่มน้ำย่อย ปี 2569

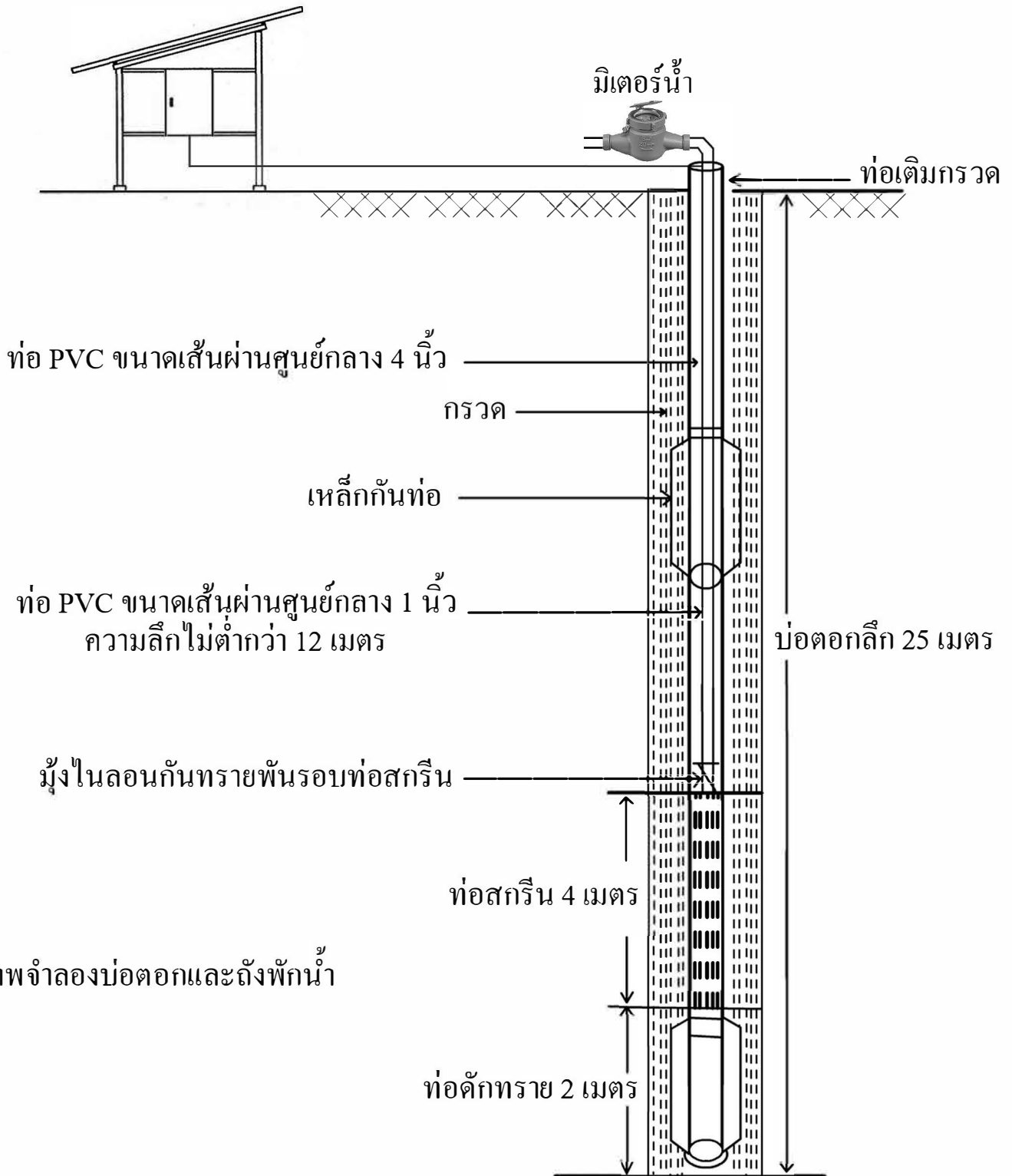

จัดทำโดย



สำนักงานพัฒนาที่ดินเขต 5

กรมพัฒนาที่ดิน กระทรวงเกษตรและสหกรณ์

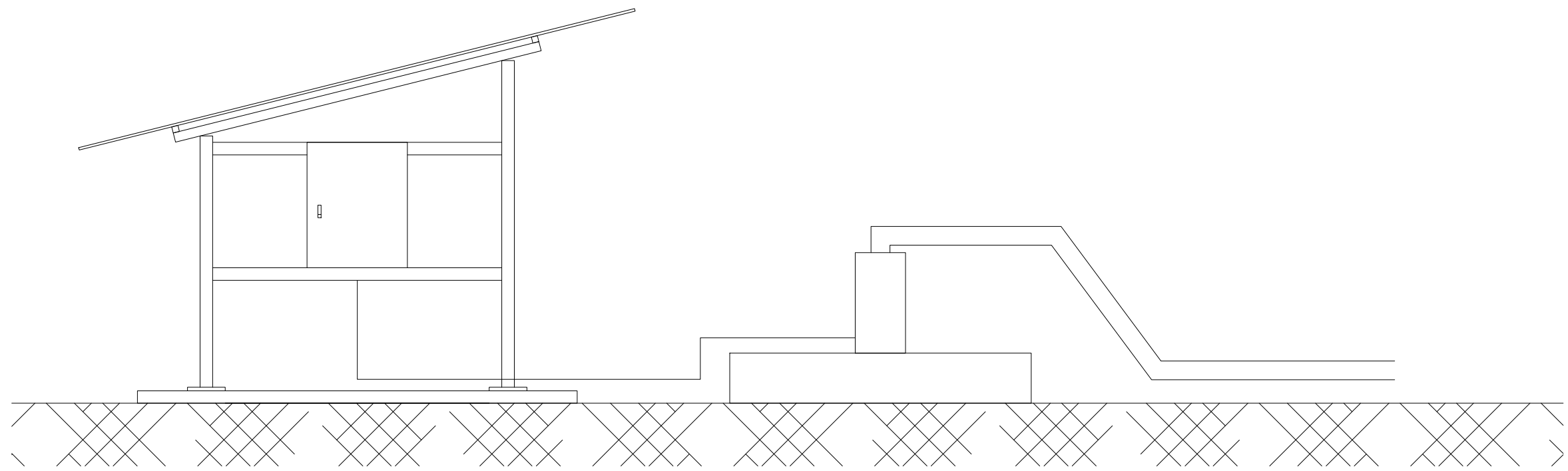

แบบโครงการ ขุดเจาะบ่อน้ำตื้นพร้อมเครื่องสูบน้ำด้วยพลังงานแสงอาทิตย์

สำนักงานพัฒนาที่ดินเขต 5



สำนักงานพัฒนาที่ดินเขต 5
กรมพัฒนาที่ดิน

ชื่อโครงการ

ชุดเจาะบ่อน้ำดินพร้อม
เครื่องสูบน้ำด้วยพลังงาน
แสงอาทิตย์
สำนักงานพัฒนาที่ดินเขต 5

เขียนแบบ

นายนำพล บริवाल

แสดง

แปลนฐานราก

แผ่นที่

1/7

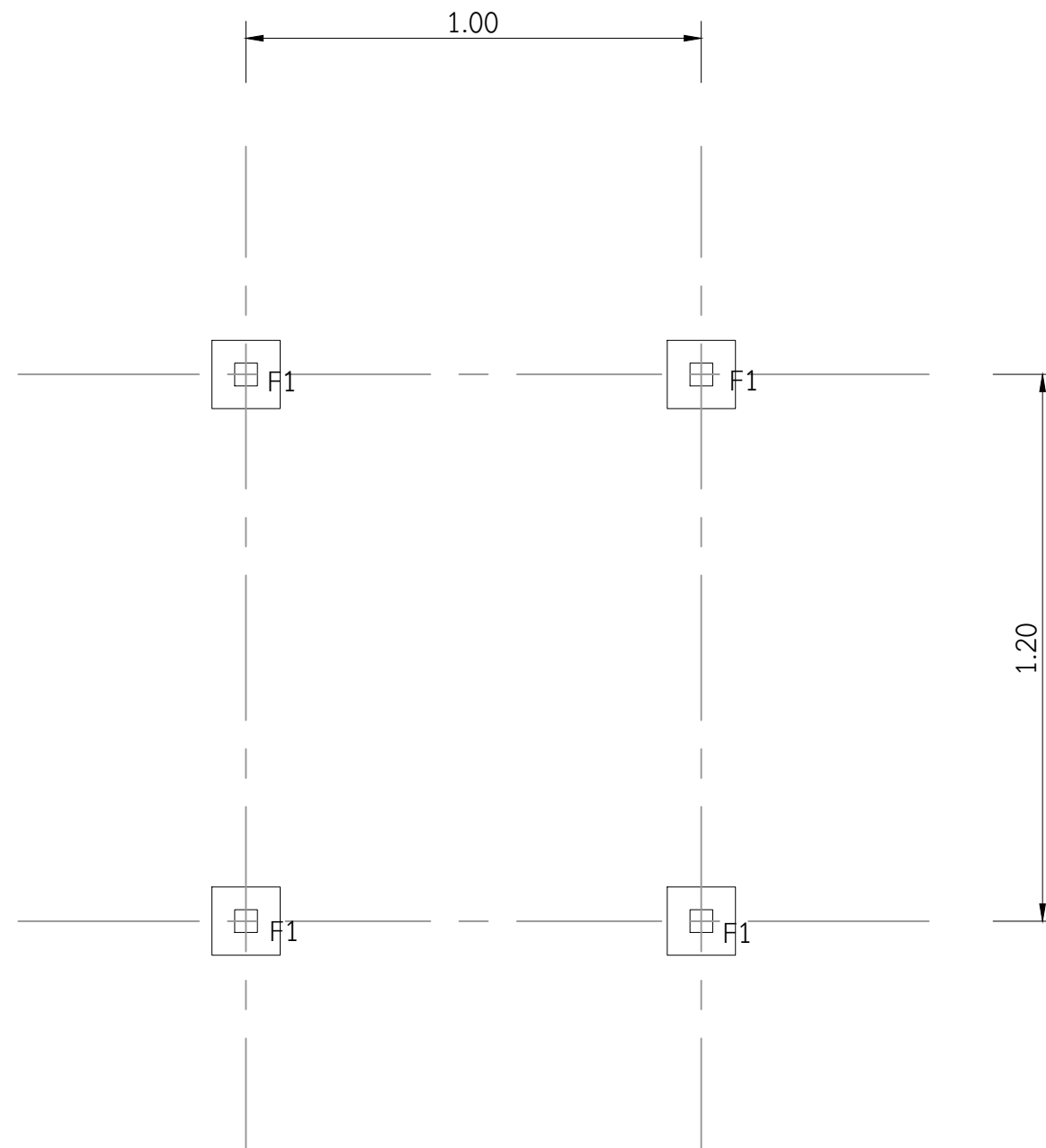

แปลนฐานราก



สำนักงานพัฒนาที่ดินเขต 5
กรมพัฒนาที่ดิน

ชื่อโครงการ

ชุดเจาะบ่อน้ำดินพร้อม
เครื่องสูบน้ำด้วยพลังงาน
แสงอาทิตย์
สำนักงานพัฒนาที่ดินเขต 5

เขียนแบบ

นายนำพล บริवाल

แสดง

แปลนโครงสร้างรับ
แผงโซล่าเซลล์

แผ่นที่

2/7

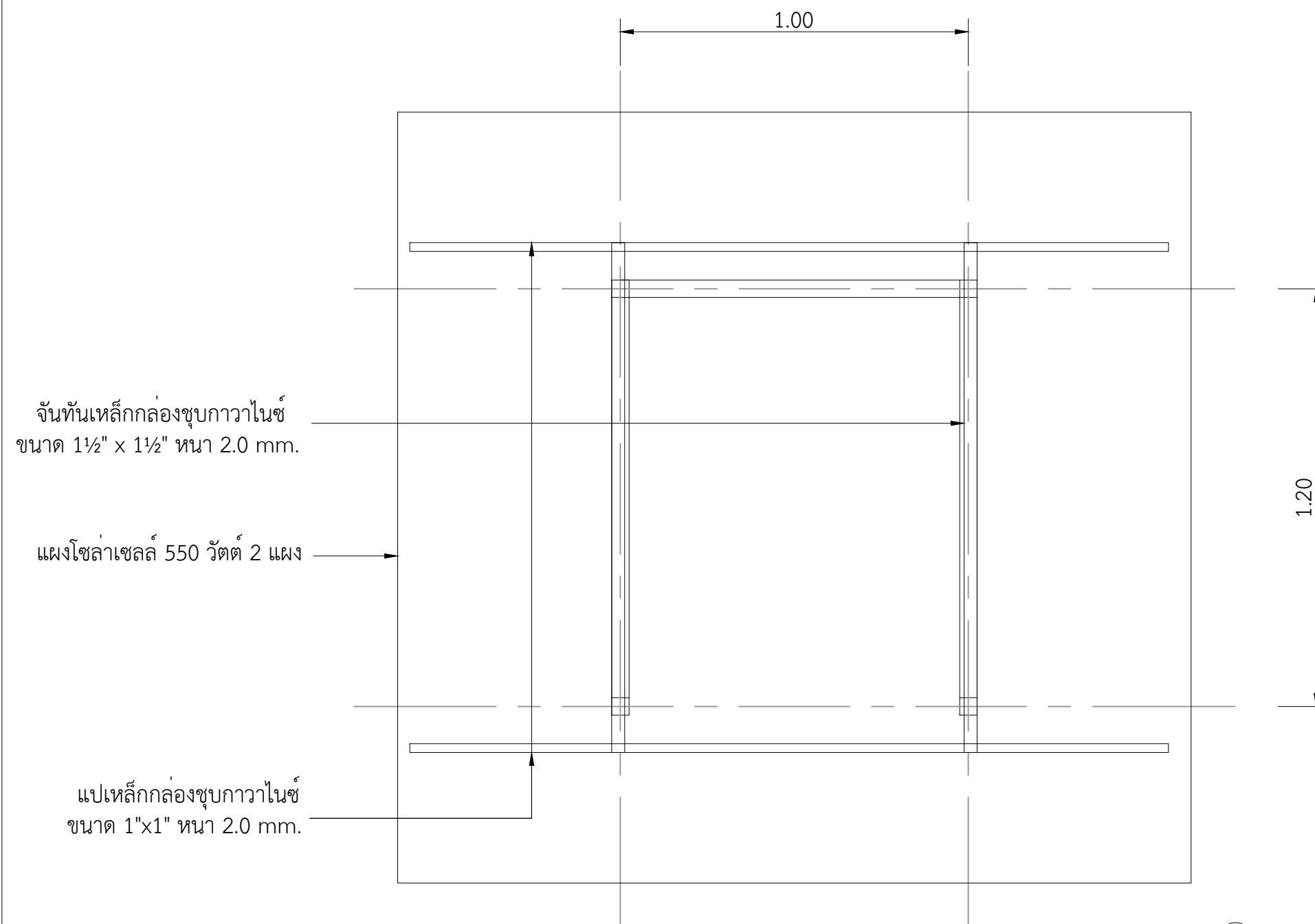

แปลนโครงสร้างแผงโซล่าเซลล์

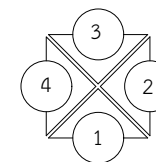



สำนักงานพัฒนาที่ดินเขต 5
กรมพัฒนาที่ดิน

ชื่อโครงการ

ชุดเจาะบ่อน้ำดินพร้อม
เครื่องสูบน้ำด้วยพลังงาน
แสงอาทิตย์
สำนักงานพัฒนาที่ดินเขต 5

เขียนแบบ

นายนำพล บริवाल

แสดง

ขนาดแผงโซลาร์เซลล์

แผ่นที่

3/7

2.28

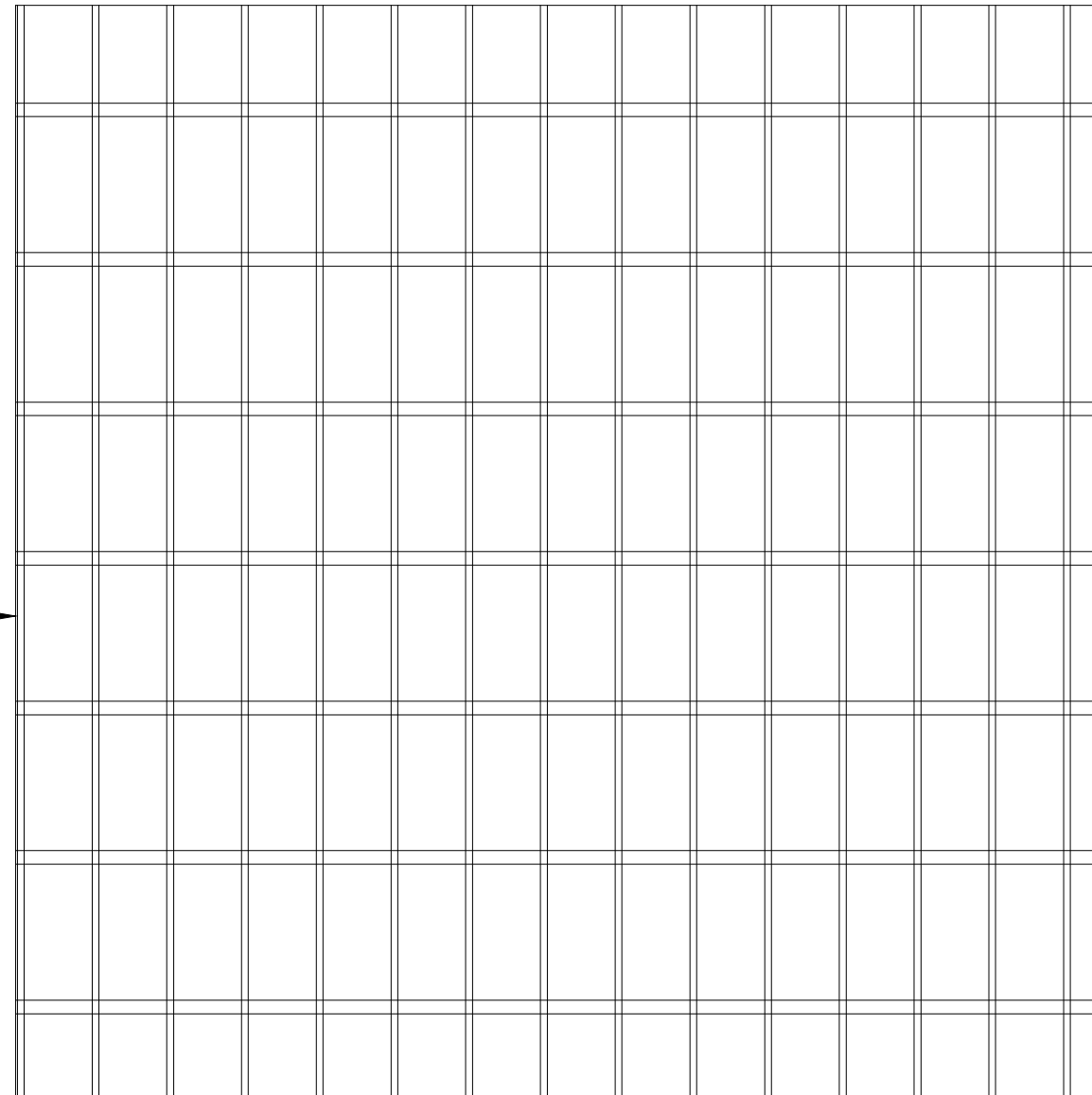

แผงโซลาร์เซลล์ 550 วัตต์ 2 แผง

2.28

แผงโซลาร์เซลล์

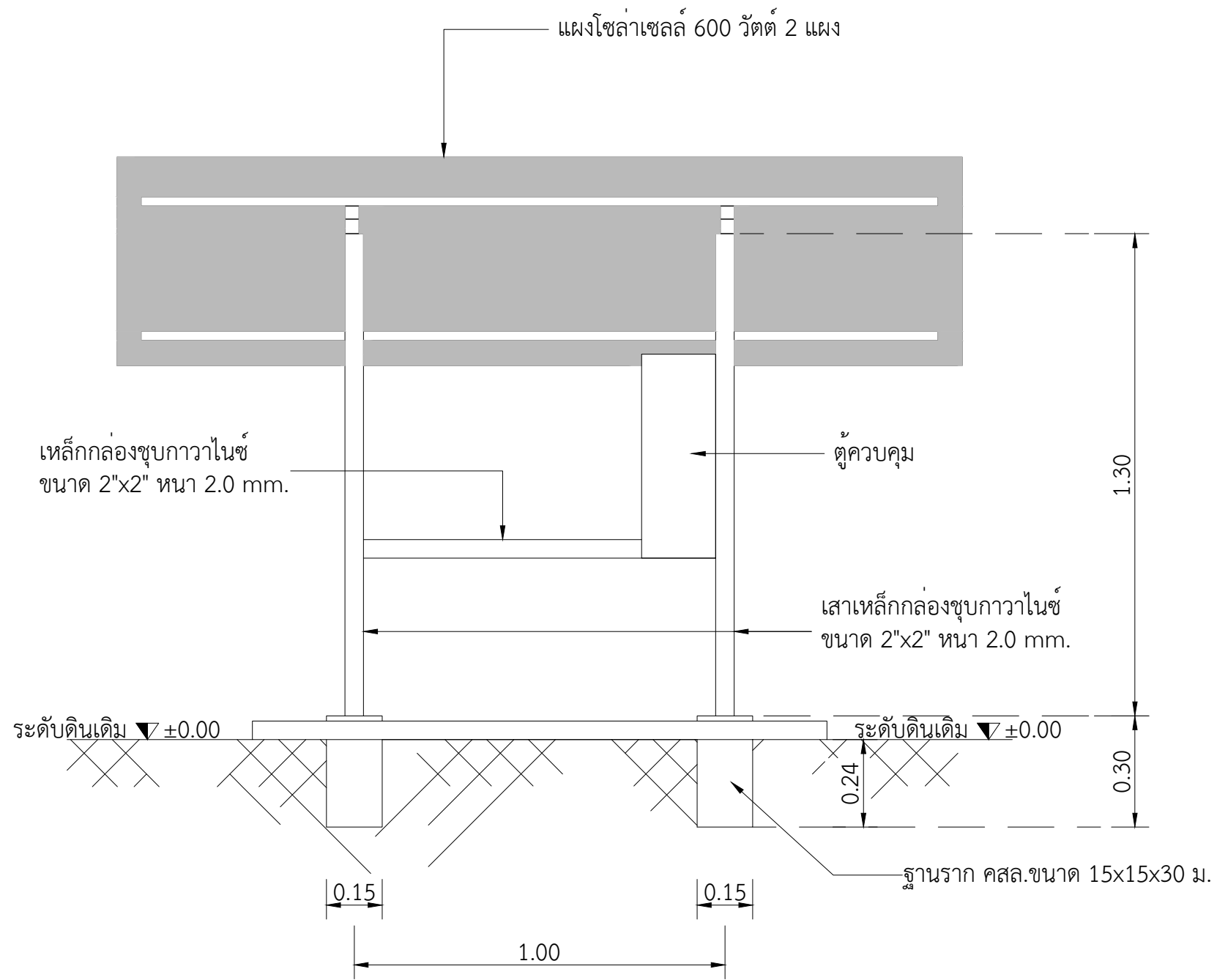

รูปด้าน ๑



สำนักงานพัฒนาที่ดินเขต 5
กรมพัฒนาที่ดิน

ชื่อโครงการ

ชุดเจาะบ่อน้ำดินพร้อม
เครื่องสูบน้ำด้วยพลังงาน
แสงอาทิตย์
สำนักงานพัฒนาที่ดินเขต 5

เขียนแบบ

นายนำพล บริवाल

แสดง

รูปด้าน 1

แผ่นที่

4/7



สำนักงานพัฒนาที่ดินเขต 5
กรมพัฒนาที่ดิน

ชื่อโครงการ

ชุดเจาะบ่อน้ำดินพร้อม
เครื่องสูบน้ำด้วยพลังงาน
แสงอาทิตย์
สำนักงานพัฒนาที่ดินเขต 5

เขียนแบบ

นายนำพล บริवाल

แสดง

รูปด้าน 2

แผ่นที่

5/7

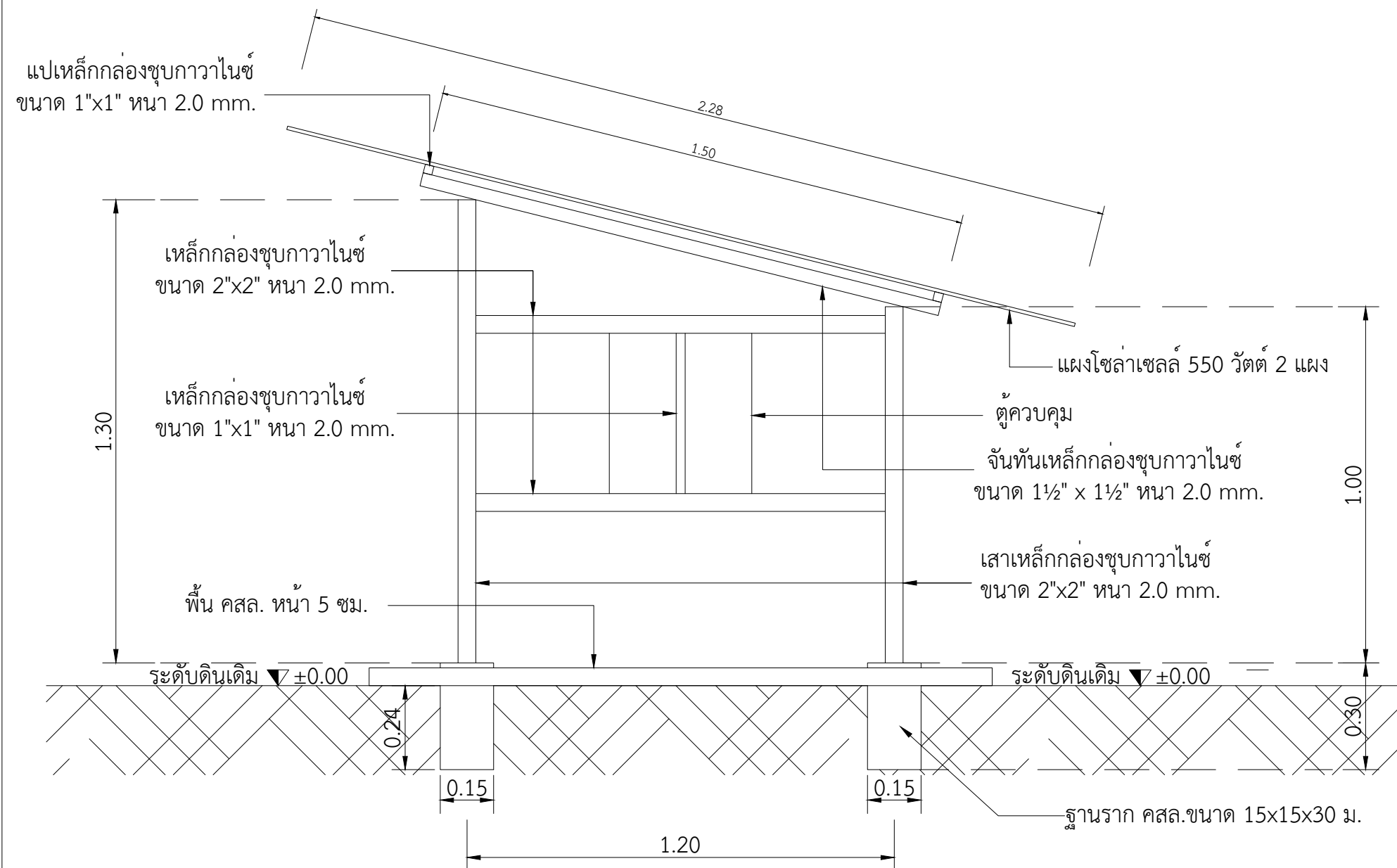

รูปด้าน 2

มาตราส่วน 1 : 25



สำนักงานพัฒนาที่ดินเขต 5
กรมพัฒนาที่ดิน

ชื่อโครงการ

ชุดเจาะบ่อน้ำดินพร้อม
เครื่องสูบน้ำด้วยพลังงาน
แสงอาทิตย์
สำนักงานพัฒนาที่ดินเขต 5

เขียนแบบ

นายนำพล บริवाल

แสดง

รูปด้าน 3

แผ่นที่

6/7

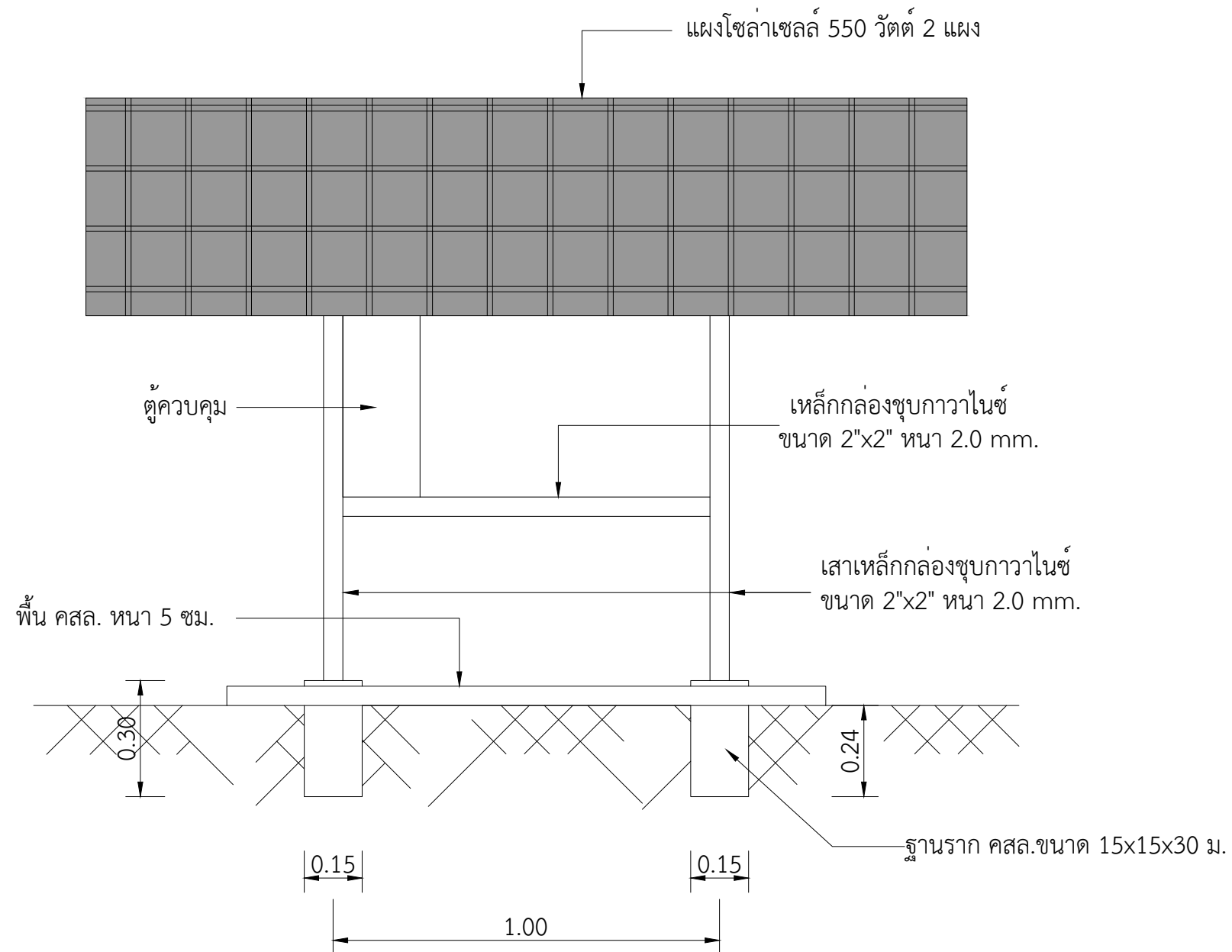

รูปด้าน 3



สำนักงานพัฒนาที่ดินเขต 5
กรมพัฒนาที่ดิน

ชื่อโครงการ

ขุดเจาะบ่อน้ำตื้นพร้อม
เครื่องสูบน้ำด้วยพลังงาน
แสงอาทิตย์
สำนักงานพัฒนาที่ดินเขต 5

เขียนแบบ

นายนำพล บริवाल

แสดง

รูปด้าน 4

แผ่นที่

7/7

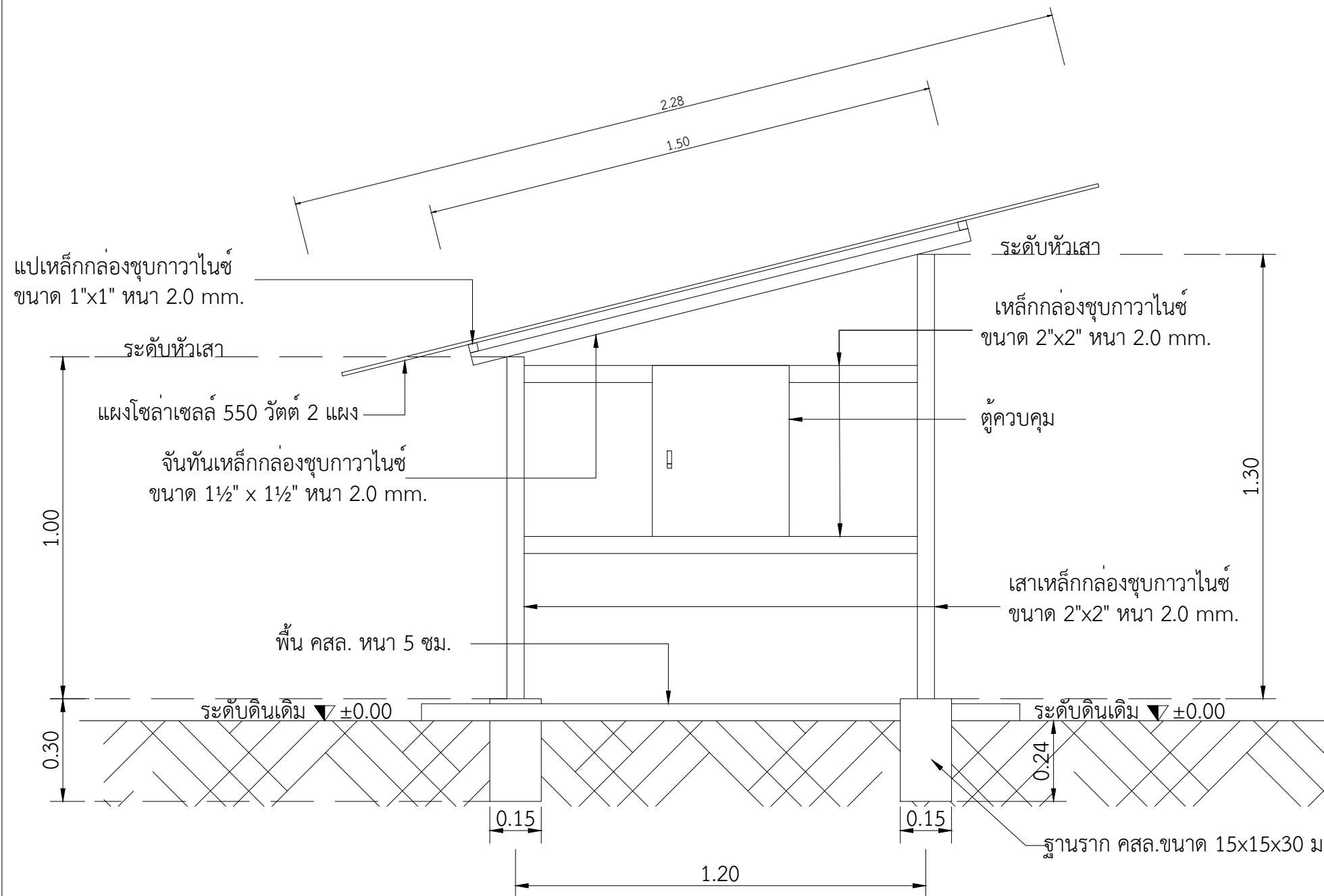

รูปด้าน 4

ตารางแสดงวงเงินงบประมาณที่ได้รับจัดสรรและราคากลาง
ประกวดราคาจ้างชุดเจาะบ่อน้ำตื้น พร้อมเครื่องสูบน้ำพลังงานแสงอาทิตย์ พร้อมติดตั้ง
จำนวน ๑๕ แห่ง ด้วยวิธีประกวดราคาอิเล็กทรอนิกส์ (e-bidding)

๑. ชื่อโครงการ ประกวดราคาจ้างชุดเจาะบ่อน้ำตื้น พร้อมเครื่องสูบน้ำพลังงานแสงอาทิตย์
พร้อมติดตั้ง จำนวน ๑๕ แห่ง ด้วยวิธีประกวดราคาอิเล็กทรอนิกส์ (e-bidding)

๒. หน่วยงานเจ้าของโครงการ กรมพัฒนาที่ดิน โดย สำนักงานพัฒนาที่ดินเขต ๕

๓. วงเงินงบประมาณที่ได้รับจัดสรร งบประมาณรวมทั้งสิ้น ๑,๘๐๐,๐๐๐.๐๐ บาท
(หนึ่งล้านแปดแสนบาทถ้วน)

๔. วันที่กำหนดราคากลาง (ราคาอ้างอิง) วันที่ ๒ เมษายน ๒๕๖๙

เป็นเงิน ๑,๘๐๐,๐๐๐.๐๐ บาท (หนึ่งล้านแปดแสนบาทถ้วน)

ตามแผนการปฏิบัติงานงบประมาณ ๒๕๖๙ รายการประมาณการค่าก่อสร้าง ระบบสูบน้ำใต้ดิน
ด้วยพลังงานแสงอาทิตย์ สำนักงานพัฒนาที่ดินเขต ๕

๕. แหล่งที่มาของราคากลาง (ราคาอ้างอิง)

ตามแผนการปฏิบัติงานงบประมาณ ๒๕๖๙ รายการประมาณการค่าก่อสร้าง ระบบสูบน้ำใต้ดิน
ด้วยพลังงานแสงอาทิตย์ สำนักงานพัฒนาที่ดินเขต ๕

๖. รายชื่อเจ้าหน้าที่ผู้กำหนดราคากลาง (ราคาอ้างอิงทุกคน)

๖.๑ นายวีระ โรพิน্দุง	นักวิชาการเกษตรชำนาญการพิเศษ	ประธานกรรมการ
๖.๒ นางสาวสุดสงวน เทียมไธสงค์	นักวิชาการเกษตรชำนาญการพิเศษ	กรรมการ
๖.๓ นายนำพล บริवाल	วิศวกร	กรรมการ

ใบสรุปประมาณราคา

จ้างเหมา ขุดบ่อน้ำดื่มพร้อมระบบโซลาร์เซลล์ในพื้นที่ดินเค็ม พร้อมติดตั้ง
โครงการการจัดการน้ำเพื่อรักษาสมดุลความเค็มในการสร้างศักยภาพการผลิตสินค้าเกษตรในพื้นที่ดินเค็ม
กิจกรรมการจัดการบ่อน้ำดื่มพร้อมระบบโซลาร์เซลล์ในพื้นที่ดินเค็ม สำนักงานพัฒนาที่ดินเขต ๕
สถานที่ก่อสร้าง

อำเภอบ้านไผ่ จังหวัดขอนแก่น อำเภอเมือง จังหวัดสกลนคร อำเภอโซ่พิสัย จังหวัดบึงกาฬ
อำเภอสระใคร จังหวัดหนองคาย อำเภอสุวรรณคูหา จังหวัดหนองบัวลำภู อำเภอยางตลาด จังหวัดกาฬสินธุ์
อำเภอบรบือ จังหวัดมหาสารคาม อำเภอหนองหาน จังหวัดอุดรธานี
งบประมาณประจำปี ๒๕๖๙

ลำดับ	กิจกรรม	ปริมาณงาน	หน่วย	ราคา/หน่วย (บาท)	จำนวนเงิน (บาท)	หมายเหตุ
๑	- งานขุดเจาะบ่อบาดาล	๑๕	แห่ง	๔๑,๗๘๙.๐๐	๖๒๖,๘๓๕.๐๐	
๒	- งานติดตั้งเครื่องสูบน้ำ	๑๕	แห่ง	๗๔,๐๐๐.๐๐	๑,๑๑๐,๐๐๐.๐๐	
๓	- งานท่อบ่อน้ำดื่ม	๑๕	แห่ง	๔,๒๑๑.๐๐	๖๓,๑๖๕.๐๐	
รวมเป็นเงิน					๑,๘๐๐,๐๐๐.๐๐	
จำนวนเงินขอเบิกจ่าย					๑,๘๐๐,๐๐๐.๐๐	
(หนึ่งล้านแปดแสนบาทถ้วน)						

คณะกรรมการพิจารณาราคากลางได้ตรวจสอบแล้ว เห็นชอบกับค่าจัดซื้อจัดจ้างนี้ และให้ยึดถือประมาณการนี้เป็นราคากลาง
จึงได้ลงลายมือชื่อไว้เป็นหลักฐาน

(ลงชื่อ)



(นายวีระ ไร่พันดุง)

ประธานกรรมการ

(ลงชื่อ)



(นางสาวสุดสวง เวียมไธสงค์)

กรรมการ

(ลงชื่อ)



(นายนำพล บริवाल)

กรรมการ

รายการประมาณการค่าก่อสร้าง ชุดบ่อน้ำดื่มพร้อมระบบใช้ล่าเซลล์ในพื้นที่ดินเดิม ลานกึ่งงานพัฒนาที่ดินเขต ๕
 การบริหารจัดการน้ำเพื่อรักษาสมดุลความเค็มในการสร้างศักยภาพการผลิตสินค้าเกษตรในพื้นที่ดินเดิม ปี ๒๕๖๔
 สถานที่ก่อสร้าง อำเภอบ้านไร่ จังหวัดขอนแก่น อำเภอศรีนคร อำเภอโคกโพธิ์ไชย จังหวัดขอนแก่น อำเภอศรีนคร อำเภอหนองคาย อำเภอสุวรรณภูมิ จังหวัดหนองบัวลำภู
 อำเภอหนองแดง จังหวัดกาฬสินธุ์ อำเภอบรบือ จังหวัดมหาสารคาม อำเภอหนองหาน จังหวัดอุดรธานี

ลำดับที่	รายการ	จำนวน	หน่วย	ค่าวัสดุสิ่งของ		ค่าแรงงาน		ค่าวัสดุและ แรงงานเป็นเงิน	หมายเหตุ
				หน่วยละ	จำนวนเงิน	หน่วยละ	จำนวนเงิน		
๑)	งานชุดเจาะบ่อน้ำบาดาล - งานชุดเจาะบ่อน้ำบาดาล ท่อ PVC ขนาดเส้นผ่านศูนย์กลาง ๔ นิ้ว ขึ้น ๑๓.๕ (เฉลี่ยความลึกตั้งแต่ ๐.๕-๔๒.๕ เมตร) บาท/เมตร	๒๕	เมตร	-	-	๑,๖๗๑.๕๖	๔๑,๗๘๘.๐๐	๔๑,๗๘๘.๐๐	นำมาคิดเงินหมุนเร็ว ๒๕.๐๐-๒๕.๕๕๕ (บาท/ลิตร)
		๑	ชุด	๗๔,๐๐๐.๐๐	๗๔,๐๐๐.๐๐	-	-	๗๔,๐๐๐.๐๐	
๓)	งานท่อบ่อน้ำดื่ม - ท่อ PVC ขนาด ๑ นิ้ว ชั้นคุณภาพ (class) ๑๓.๕ - มิเตอร์น้ำ ขนาด ๑ นิ้ว - ค่าแรงและอุปกรณ์ประกอบการติดตั้ง	๘	ท่อน	๑๐๐.๐๐	๘๐๐.๐๐	-	-	๘๐๐.๐๐	
		๑	ตัว	๒,๑๕๐.๐๐	๒,๑๕๐.๐๐	-	-	๒,๑๕๐.๐๐	
		๑	จุด	-	-	๑,๒๖๑.๐๐	๑,๒๖๑.๐๐	๑,๒๖๑.๐๐	
รวมค่าวัสดุและแรงงาน								๑๒๐,๐๐๐.๐๐	