



ประกาศกรมพัฒนาที่ดิน โดยสำนักงานพัฒนาที่ดินเขต ๕

เรื่อง ประกวดราคาจ้างก่อสร้างระบบอนุรักษ์ดินและน้ำ โครงการปลูกไม้ยืนต้นเพื่อป้องกันการแพร่กระจายดินเค็มลุ่มน้ำเสียว แปลงที่ ๑ พื้นที่ดินเค็มระดับปานกลาง บ้านกำพี้ หมู่ ๑ และบ้านสุขสำราญ หมู่ ๑๓ ตำบลกำพี้ อำเภอบรบือ จังหวัดมหาสารคาม  
ด้วยวิธีประกวดราคาอิเล็กทรอนิกส์ (e-bidding)

กรมพัฒนาที่ดิน โดยสำนักงานพัฒนาที่ดินเขต ๕ มีความประสงค์จะประกวดราคาจ้างก่อสร้างระบบอนุรักษ์ดินและน้ำ โครงการปลูกไม้ยืนต้นเพื่อป้องกันการแพร่กระจายดินเค็มลุ่มน้ำเสียว แปลงที่ ๑ พื้นที่ดินเค็มระดับปานกลาง บ้านกำพี้ หมู่ ๑ และบ้านสุขสำราญ หมู่ ๑๓ ตำบลกำพี้ อำเภอบรบือ จังหวัดมหาสารคาม ด้วยวิธีประกวดราคาอิเล็กทรอนิกส์ (e-bidding) ราคากลางของงานจ้างก่อสร้าง ในการประกวดราคาครั้งนี้ เป็นเงินทั้งสิ้น ๑,๗๘๓,๕๗๕.๐๐ บาท (หนึ่งล้านเจ็ดแสนแปดหมื่นสามพันห้าร้อยเจ็ดสิบบาทถ้วน) จำนวน ๑ รายการ

ผู้ยื่นข้อเสนอต้องยื่นข้อเสนอโดยแสดงหลักฐานถึงขีดความสามารถและความพร้อมที่มีอยู่ในวันยื่นข้อเสนอ โดยมีรายละเอียดดังนี้

๑. ผู้ยื่นข้อเสนอจะต้องมีคุณสมบัติให้เป็นไปตามเอกสารประกวดราคาอิเล็กทรอนิกส์กำหนด
๒. ผู้ยื่นข้อเสนอต้องเสนอราคาทางระบบจัดซื้อจัดจ้างภาครัฐด้วยอิเล็กทรอนิกส์ในวันที่ ๒๗

เมษายน ๒๕๖๙ ระหว่างเวลา ๑๓.๐๐ น. ถึง ๑๖.๐๐ น. ซึ่งสามารถจัดเตรียมเอกสารข้อเสนอได้ตั้งแต่วันที่ประกาศจนถึงวันเสนอราคา

๓. ผู้สนใจสามารถดูรายละเอียดและดาวน์โหลดเอกสารประกวดราคาอิเล็กทรอนิกส์เลขที่ ๖/๒๕๖๙ ลงวันที่ ๒๑ เมษายน พ.ศ. ๒๕๖๙ ผ่านทางระบบจัดซื้อจัดจ้างภาครัฐด้วยอิเล็กทรอนิกส์ ได้ตั้งแต่วันที่ประกาศจนถึงวันเสนอราคา ได้ที่เว็บไซต์ [www.cgd.go.th](http://www.cgd.go.th), [www.r05.ddd.go.th](http://www.r05.ddd.go.th), [www.gprouement.go.th](http://www.gprouement.go.th) หรือ [www.gprocurement.go.th](http://www.gprocurement.go.th) ทั้งนี้ หากต้องการทราบรายละเอียดเพิ่มเติมเกี่ยวกับแบบรูปและรายการละเอียด โปรดสอบถามมายัง กรมพัฒนาที่ดิน โดยสำนักงานพัฒนาที่ดินเขต ๕ ผ่านทางไปรษณีย์อิเล็กทรอนิกส์ [r05\\_2@ddd.go.th](mailto:r05_2@ddd.go.th) หรือช่องทางตามที่กรมบัญชีกลางกำหนด ภายในวันที่ ๒๒

เมษายน ๒๕๖๙ ในเวลาราชการ โดยกรมพัฒนาที่ดิน โดยสำนักงานพัฒนาที่ดินเขต ๕ จะชี้แจงรายละเอียดดังกล่าวผ่านทางเว็บไซต์ [www.cgd.go.th](http://www.cgd.go.th), [www.r05.ldd.go.th](http://www.r05.ldd.go.th), [www.gprocurement.go.th](http://www.gprocurement.go.th) และ [www.gprocurement.go.th](http://www.gprocurement.go.th) ในวันที่ ๒๒ เมษายน ๒๕๖๙

ประกาศ ณ วันที่ ๒๑ เมษายน พ.ศ. ๒๕๖๙

บุญช่วย ช่วยระดม

(นายบุญช่วย ช่วยระดม)

ผู้อำนวยการสำนักงานพัฒนาที่ดินเขต ๕

ปฏิบัติราชการแทน อธิบดีกรมพัฒนาที่ดิน



## เอกสารประกวดราคาจ้างก่อสร้างด้วยวิธีประกวดราคาอิเล็กทรอนิกส์ (e-bidding)

เลขที่ ๖/๒๕๖๙

การจ้างก่อสร้างระบบอนุรักษ์ดินและน้ำ โครงการปลูกไม้ยืนต้นเพื่อป้องกันการแพร่กระจายดินเค็มลุ่มน้ำเสียว แปลงที่ ๑ พื้นที่ดินเค็มระดับปานกลาง บ้านกำพี้ หมู่ ๑ และบ้านสุขสำราญ หมู่ ๑๓ ตำบลกำพี้ อำเภอบรบือ จังหวัดมหาสารคาม

ตามประกาศ กรมพัฒนาที่ดิน โดยสำนักงานพัฒนาที่ดินเขต ๕

ลงวันที่ ๒๑ เมษายน ๒๕๖๙

กรมพัฒนาที่ดิน โดยสำนักงานพัฒนาที่ดินเขต ๕ ซึ่งต่อไปนี้จะเรียกว่า "กรม" มีความประสงค์จะ ประกวดราคาจ้างก่อสร้างระบบอนุรักษ์ดินและน้ำ โครงการปลูกไม้ยืนต้นเพื่อป้องกันการแพร่กระจายดินเค็มลุ่มน้ำเสียว แปลงที่ ๑ พื้นที่ดินเค็มระดับปานกลาง บ้านกำพี้ หมู่ ๑ และบ้านสุขสำราญ หมู่ ๑๓ ตำบลกำพี้ อำเภอบรบือ จังหวัดมหาสารคาม ด้วยวิธีประกวดราคาอิเล็กทรอนิกส์ (e-bidding) ตามรายการ ดังนี้

ระบบอนุรักษ์ดินและน้ำ โครงการปลูก จำนวน ๑ รายการ  
ไม้ยืนต้นเพื่อป้องกันการแพร่กระจายดิน  
เค็มลุ่มน้ำเสียว แปลงที่ ๑ พื้นที่ดินเค็ม  
ระดับปานกลาง บ้านกำพี้ หมู่ ๑ และ  
บ้านสุขสำราญ หมู่ ๑๓ ตำบลกำพี้  
อำเภอบรบือ จังหวัดมหาสารคาม

โดยมีข้อเสนอแนะและข้อกำหนดดังต่อไปนี้

### ๑. เอกสารแนบท้ายเอกสารประกวดราคาอิเล็กทรอนิกส์

- ๑.๑ แบบรูปและรายการละเอียด และขอบเขตของงาน
- ๑.๒ [แบบใบเสนอราคาที่กำหนดไว้ในระบบจัดซื้อจัดจ้างภาครัฐด้วยอิเล็กทรอนิกส์](#)
- ๑.๓ [แบบสัญญาจ้างก่อสร้าง](#)
- ๑.๔ แบบหนังสือค้ำประกัน
  - (๑) [หลักประกันสัญญา](#)
- ๑.๕ [สูตรการปรับราคา](#)
- ๑.๖ บทนิยาม
  - (๑) [ผู้ที่มีผลประโยชน์ร่วมกัน](#)
  - (๒) [การขัดขวางการแข่งขันอย่างเป็นธรรม](#)
  - (๓) [ผลงาน](#)

- ๑.๗ แบบบัญชีเอกสารที่กำหนดไว้ในระบบจัดซื้อจัดจ้างภาครัฐด้วยอิเล็กทรอนิกส์
  - (๑) [บัญชีเอกสารส่วนที่ ๑](#)
  - (๒) [บัญชีเอกสารส่วนที่ ๒](#)
- ๑.๘ รายละเอียดการคำนวณราคากลางงานก่อสร้างตาม BOQ (Bill of Quantities)
- ๑.๙ [แผนการทำงาน](#)
- ๑.๑๐ [แผนการใช้วัสดุที่ผลิตภายในประเทศและแผนการใช้เหล็กที่ผลิตภายในประเทศ](#)

## ๒. คุณสมบัติของผู้ยื่นข้อเสนอ

- ๒.๑ มีความสามารถตามกฎหมาย
- ๒.๒ ไม่เป็นบุคคลล้มละลาย
- ๒.๓ ไม่อยู่ระหว่างเลิกกิจการ
- ๒.๔ ไม่เป็นบุคคลซึ่งอยู่ระหว่างถูกระงับการยื่นข้อเสนอหรือทำสัญญากับหน่วยงานของรัฐไว้ชั่วคราว เนื่องจากเป็นผู้ที่ไม่ผ่านเกณฑ์การประเมินผลการปฏิบัติงานของผู้ประกอบการตามระเบียบ ที่รัฐมนตรีว่าการกระทรวงการคลังกำหนดตามที่ประกาศเผยแพร่ในระบบเครือข่ายสารสนเทศของกรมบัญชีกลาง
- ๒.๕ ไม่เป็นบุคคลซึ่งถูกระงับชื่อไว้ในบัญชีรายชื่อผู้ทำงานและได้แจ้งเวียนชื่อให้เป็นผู้ทำงานของหน่วยงานของรัฐในระบบเครือข่ายสารสนเทศของกรมบัญชีกลาง ซึ่งรวมถึงนิติบุคคลที่ผู้ทำงานเป็นหุ้นส่วนผู้จัดการ กรรมการผู้จัดการ ผู้บริหาร ผู้มีอำนาจในการดำเนินงานในกิจการของนิติบุคคลนั้นด้วย
- ๒.๖ มีคุณสมบัติและไม่มีลักษณะต้องห้ามตามที่คณะกรรมการนโยบายการจัดซื้อจัดจ้าง และการบริหารพัสดุภาครัฐกำหนดในราชกิจจานุเบกษา
- ๒.๗ เป็นนิติบุคคลผู้มีอาชีพรับจ้างงานก่อสร้างที่ประกวดราคาอิเล็กทรอนิกส์ดังกล่าว
- ๒.๘ ไม่เป็นผู้มีผลประโยชน์ร่วมกันกับผู้ยื่นข้อเสนอรายอื่นที่เข้ายื่นข้อเสนอให้แก่ กรม ฅ วัน ประกาศประกวดราคาอิเล็กทรอนิกส์ หรือไม่เป็นผู้กระทำการอันเป็นการขัดขวาง การแข่งขันอย่างเป็นธรรมในการประกวดราคาอิเล็กทรอนิกส์ครั้งนี้
- ๒.๙ ไม่เป็นผู้ได้รับเอกสิทธิ์หรือความคุ้มกัน ซึ่งอาจปฏิเสธไม่ยอมขึ้นศาลไทย เว้นแต่รัฐบาลของผู้ยื่นข้อเสนอได้มีคำสั่งให้สละเอกสิทธิ์และความคุ้มกันเช่นนั้น
- ๒.๑๐ ผู้ยื่นข้อเสนอต้องลงทะเบียนในระบบจัดซื้อจัดจ้างภาครัฐด้วยอิเล็กทรอนิกส์ (Electronic Government Procurement : e - GP) ของกรมบัญชีกลาง
- ๒.๑๑ ผู้ยื่นข้อเสนอซึ่งได้รับคัดเลือกเป็นคู่สัญญาต้องลงทะเบียนในระบบการจัดซื้อจัดจ้างภาครัฐอิเล็กทรอนิกส์ (Electronic Government Procurement : e-GP) ของกรมบัญชีกลาง ตามที่คณะกรรมการ ป.ป.ช กำหนด
- ๒.๑๒ ผู้ยื่นข้อเสนอต้องไม่อยู่ในฐานะเป็นผู้ไม่แสดงบัญชีรายรับรายจ่ายหรือแสดงบัญชีรายรับรายจ่ายไม่ถูกต้องครบถ้วนในสาระสำคัญ ตามที่คณะกรรมการ ป.ป.ช กำหนด
- ๒.๑๓ ผู้ยื่นข้อเสนอซึ่งได้รับคัดเลือกเป็นคู่สัญญาต้องรับและจ่ายเงินผ่านบัญชีธนาคาร เว้นแต่การจ่ายเงินแต่ละครั้งซึ่งมีมูลค่าไม่เกินสามหมื่นบาท คู่สัญญาอาจจ่ายเป็นเงินสดก็ได้ ตามที่คณะกรรมการ ป.ป.ช กำหนด
- ๒.๑๔ ผู้ยื่นข้อเสนอต้องมีผลงานประเภทเดียวกันกับงานที่ประกวดราคาจ้างก่อสร้าง และหรือ ต้อง มีผลงานในพื้นที่ดินเค็ม หรือพื้นที่เฉพาะที่มีคุณสมบัติ มีปัญหาใกล้เคียงกัน และมีผลงานไม่น้อยกว่า ๔๐ เปอร์เซ็นต์ของมูลค่างานที่ยื่นข้อเสนอในครั้งเดียว ในวงเงินไม่น้อยกว่า ๗๑๓,๔๓๐.๐๐ บาท (เจ็ดแสนหนึ่งหมื่นสามพันสี่ร้อยสามสิบบาทถ้วน) ต้องเป็นวงเงินในสัญญาเดียวกันเท่านั้น และเป็นผลงานที่เป็นคู่สัญญาโดยตรงกับหน่วยงานของรัฐ หรือหน่วยงานเอกชนที่กรมฯ เชื้อถือ

๒.๑๕ ผู้ยื่นข้อเสนอที่ยื่นข้อเสนอในรูปแบบของ "กิจการร่วมค้า" ต้องมีคุณสมบัติดังนี้

กรณีที่ข้อตกลงระหว่างผู้เข้าร่วมค้ากำหนดให้ผู้เข้าร่วมค้ารายใดรายหนึ่งเป็นผู้เข้าร่วมค้าหลัก ข้อตกลงระหว่างผู้เข้าร่วมค้าจะต้องมีการกำหนดสัดส่วนหน้าที่ และความรับผิดชอบในปริมาณงาน สิ่งของ หรือมูลค่าตามสัญญาของผู้เข้าร่วมค้าหลักมากกว่าผู้เข้าร่วมค้ารายอื่นทุกราย

กรณีที่ข้อตกลงระหว่างผู้เข้าร่วมค้ากำหนดให้ผู้เข้าร่วมค้ารายใดรายหนึ่งเป็นผู้เข้าร่วมค้าหลัก กิจการร่วมค่านั้นต้องใช้ ผลงานของผู้เข้าร่วมค้าหลักรายเดียวเป็นผลงานของกิจการร่วมค้าที่ยื่นข้อเสนอ

สำหรับข้อตกลงระหว่างผู้เข้าร่วมค้าที่ไม่ได้กำหนดให้ผู้เข้าร่วมค้ารายใดเป็นผู้ยื่นข้อเสนอ ผู้เข้าร่วมค้าทุกรายจะต้องลงลายมือชื่อในหนังสือมอบอำนาจให้ผู้เข้าร่วมค้ารายใดรายหนึ่งเป็นผู้ยื่นข้อเสนอในนามกิจการร่วมค้า

๒.๑๖ ผู้ยื่นข้อเสนอ ต้องมีพนักงานหรือผู้รับผิดชอบงานที่มีความรู้ ความสามารถตามใบประกอบวิชาชีพ และสามารถอธิบายการทำงานของผลงานที่ได้ หลังจากก่อสร้างเสร็จสิ้น และต้องช่วยติดตามผลงาน เพื่อให้ได้ผลลัพธ์จากการก่อสร้างจากกว่าจะใช้งานได้จริงอย่างน้อย ๑ ปี

๒.๑๗ ผู้ยื่นข้อเสนอต้องมีเครื่องจักรที่เกี่ยวข้องและจำเป็นในการทำงาน ที่เป็นงานดินขุดดินถม ในรายการเครื่องจักรของบริษัท/ห้างหุ้นส่วนจำกัด หรือมีสัญญาเช่าเครื่องมือดังกล่าวข้างต้น กับบริษัทอื่น ๆ ที่เป็นคู่ค้ากับบริษัท/ห้างหุ้นส่วนจำกัด มาแสดงถึงความพร้อมในการทำงาน ให้บรรลุวัตถุประสงค์ของผู้จ้าง

๒.๑๘ มูลค่าสุทธิของกิจการ

๑. กรณีผู้ยื่นข้อเสนอเป็นนิติบุคคลที่จัดตั้งขึ้นตามกฎหมายไทยหรือต่างประเทศซึ่งได้จดทะเบียนเกินกว่า ๑ ปี ต้องมีมูลค่าสุทธิของกิจการ จากผลต่างระหว่างสินทรัพย์สุทธิหักด้วยหนี้สินสุทธิ ที่ปรากฏในงบแสดงฐานะการเงินที่มีการตรวจรับรองแล้ว ซึ่งจะต้องแสดงค่าเป็นบวก ๑ ปีสุดท้ายก่อนวันยื่นข้อเสนอ

๒. สำหรับการจัดซื้อจัดจ้างครั้งหนึ่งที่มียกเงินเกิน ๕๐๐,๐๐๐ บาทขึ้นไป กรณีผู้ยื่นข้อเสนอเป็นบุคคลธรรมดา ให้พิจารณาจากหนังสือรับรองบัญชีเงินฝาก ไม่เกิน ๙๐ วันก่อนวันยื่นข้อเสนอ โดยต้องมีเงินฝากคงเหลือในบัญชีธนาคารเป็นมูลค่า ๑ ใน ๔ ของมูลค่างบประมาณของโครงการหรือรายการที่ยื่นข้อเสนอในแต่ละครั้ง และหากเป็นผู้ชนะการจัดซื้อจัดจ้างหรือเป็นผู้ได้รับการคัดเลือกจะต้องแสดงหนังสือรับรองบัญชีเงินฝากที่มีมูลค่าดังกล่าวอีกครั้งหนึ่งในวันลงนามในสัญญา

๓. กรณีที่ผู้ยื่นข้อเสนอไม่มีมูลค่าสุทธิของกิจการหรือทุนจดทะเบียน หรือมีแต่ไม่เพียงพอที่จะเข้ายื่นข้อเสนอ ผู้ยื่นข้อเสนอสามารถขอวงเงินสินเชื่อ โดยต้องมีวงเงินสินเชื่อ ๑ ใน ๔ ของมูลค่างบประมาณของโครงการหรือรายการที่ยื่นข้อเสนอในแต่ละครั้ง (สินเชื่อที่ธนาคารภายในประเทศ หรือบริษัทเงินทุน หรือบริษัทเงินทุนหลักทรัพย์ที่ได้รับอนุญาตให้ประกอบกิจการเงินทุนเพื่อการพาณิชย์ และประกอบธุรกิจค้าประกัน ตามประกาศของธนาคารแห่งประเทศไทย ตามรายชื่อบริษัทเงินทุนที่ธนาคารแห่งประเทศไทยแจ้งเวียนให้ทราบ โดยพิจารณาจากยอดเงินรวมของวงเงินสินเชื่อที่สำนักงานใหญ่รับรองหรือที่สำนักงานสาขารับรอง (กรณีได้รับมอบอำนาจจากสำนักงานใหญ่) (ออกให้แก่ผู้ยื่นข้อเสนอจนถึงวันยื่นข้อเสนอไม่เกิน ๙๐ วัน)

๒.๑๙ ต้องใช้วัสดุ ประเภทวัสดุหรือครุภัณฑ์ที่มีผลิตภายในประเทศไม่น้อยกว่าร้อยละ ๖๐ ของมูลค่าวัสดุหรือครุภัณฑ์ที่จะใช้ในงานจ้างนั้น หากมีการใช้เหล็กในงานก่อสร้างต้องใช้เหล็กที่ผลิตภายในประเทศ

ไม่น้อยกว่า ร้อยละ ๙๐ ของปริมาณเหล็กที่ต้องใช้ทั้งหมดตามสัญญา โดยต้องจัดทำแผนการใช้วัสดุที่ผลิตในประเทศเสนอภายใน ๓๐ วัน นับถัดจากวันที่ได้ลงนามในสัญญา (ทั้งนี้ต้องส่งก่อนการส่งมอบงานงวดแรก) เว้นแต่ กรณีวงเงินสัญญาจ้าง ไม่เกิน ๕๐๐,๐๐๐ บาท หรือสัญญาจ้างกำหนดไว้ไม่เกิน ๖๐ วัน ไม่ต้องจัดทำแผน

๒.๒๐ ผู้ยื่นเสนอประกวดราคาจ้างงานก่อสร้าง หากได้รับการคัดเลือกจะต้องมีวิศวกรที่เกี่ยวข้องกับงานก่อสร้างนี้ และเป็นผู้ที่ได้รับใบอนุญาตประกอบวิชาชีพถูกต้องตามกฎหมาย และมีประสบการณ์ในวิชาชีพตามใบอนุญาตประกอบอาชีพ เป็นผู้รับผิดชอบ ควบคุม ดูแลการก่อสร้างในระบบนั้นๆ โดยตรง

ให้เป็นไปตามรูปแบบ ข้อกำหนดและเงื่อนไขของการจ้าง โดยให้ยื่นรายชื่อวิศวกรพร้อมใบประกอบวิชาชีพ ในวันลงนามในสัญญา

๒.๒๑ ต้องมีรถชุดแบบดิงกลับ (แบคโฮ) และรถแทรกเตอร์ล้อยางและรถแทรกเตอร์ล้อยาง โดยต้องแสดงหลักฐานการเป็นเจ้าของกรรมสิทธิ์หรือผู้มีสิทธิ์ครอบครองดังนี้

๒.๒๑.๑ หลักฐานแสดงการเป็นเจ้าของกรรมสิทธิ์หรือผู้มีสิทธิ์ครอบครองกรณีเช่าซื้อ เช่น ใบเสร็จรับเงิน (ต้องระบุเลขประจำตัวผู้เสียภาษีและมีรายละเอียดต่างๆ ที่เชื่อถือได้) สัญญาซื้อขายสัญญาเช่าซื้อ เป็นต้น

๒.๒๑.๒ กรณีเครื่องมือ เครื่องจักรและอุปกรณ์การก่อสร้างประเภทใดที่กฎหมาย กำหนดให้มีการจดทะเบียนต้องแสดงคู่มือทะเบียนเครื่องมือ เครื่องจักรและอุปกรณ์การก่อสร้างที่ชำระภาษีประจำปีเรียบร้อยแล้ว

๒.๒๑.๓ เครื่องมือ เครื่องจักรและอุปกรณ์การก่อสร้างต้องมีสภาพดี สามารถใช้งานได้ อย่างมีประสิทธิภาพ มีคุณลักษณะและคุณสมบัติถูกต้องตามหลักเกณฑ์กำหนด พร้อมแนบภาพถ่ายของเครื่องมือ เครื่องจักรที่แสดงให้เห็นลักษณะของเครื่องจักรและหมายเลขทะเบียนที่ชัดเจน

๒.๒๑.๔ ผู้ยื่นข้อเสนอต้องจัดส่งแผนงานหลัก (Master Schedule) ของโครงการ โดย ระบุระยะเวลา ขั้นตอนการดำเนินงาน และกิจกรรมที่เกี่ยวข้องอย่างชัดเจน ร่วมกับข้อเสนอ เพื่อใช้ในการพิจารณา

๒.๒๑.๕ ผู้ยื่นข้อเสนอต้องจัดทำแผนการรับมอบพื้นที่ก่อนเริ่มดำเนินงาน และแผนการส่งมอบพื้นที่คืนหลังเสร็จสิ้นการดำเนินงาน โดยการส่งมอบต้องมีเอกสารหลักฐานประกอบ เช่น บันทึกการรับ-ส่งมอบ พื้นที่รายงานสภาพพื้นที่ ภาพถ่ายประกอบ และต้องอยู่ในสภาพเรียบร้อย ปลอดภัย และสามารถใช้งานได้ตามวัตถุประสงค์ที่กำหนดไว้

๒.๒๒ ขั้นตอนการปลูกพืชต้องมีประสบการณ์และชำนาญงานในการจัดหาต้นพันธุ์ขั้นตอนการ ปลูกพืชต้องมีประสบการณ์และชำนาญงานในการจัดหาต้นพันธุ์ และ/หรือเมล็ดพันธุ์พร้อมแหล่งที่มาของพันธุ์ การ ปลูก การดูแลรักษาหลังการปลูกอย่างน้อย ๖๐ วัน หรือนับจากวันที่ส่งมอบงานแล้วอย่างน้อย ๔๕ วัน ดังนี้

๒.๒๒.๑ หล้าตึกซี่ ต้องมีแหล่งที่มาของพันธุ์พืชเสนอทั้งปริมาณต้นพันธุ์และความ ถูกต้องของพันธุ์ตามหลักวิชาการ

๒.๒๒.๒ กระจินออสเตรเลีย ต้องมีแหล่งที่มาของเมล็ดพันธุ์พืช เสนอทั้งปริมาณของ เมล็ดพันธุ์ที่มีสต็อกและความถูกต้องของสายพันธุ์ตามหลักวิชาการ

๒.๒๒.๓ ยูคาลิปตัสพันธุ์ H๔ ต้องมีแหล่งที่มาของพันธุ์พืชเสนอทั้งปริมาณและความ ถูกต้องของพันธุ์ที่ทนเค็มตามหลักวิชาการ

๒.๒๒.๔ ปอเทือง ต้องมีแหล่งที่มาของเมล็ดพันธุ์พืช ต้องเสนอแหล่งของพันธุ์ ปริมาณที่ มีสต็อกและความถูกต้องของสายพันธุ์ตามหลักวิชาการ

๒.๒๒.๕ ผู้ยื่นข้อเสนอต้องจัดทำแผนงานด้านพืชโดยระบุเป็นรายชนิดพืช ระยะเวลา เตรียมเมล็ดพันธุ์ เพาะเมล็ดพันธุ์ ดูแลรักษาต้นกล้า การปลูก และการประกันความเสียหายของต้นพืชที่ปลูกภายหลัง การส่งมอบงานเสร็จสิ้นแล้วอย่างน้อย ๔๕ วัน พร้อมขั้นตอนการดำเนินงานและกิจกรรมที่เกี่ยวข้องอย่างชัดเจนร่วมกับ ข้อเสนอเพื่อใช้ในการพิจารณา

๒.๒๒.๖ ผู้ยื่นข้อเสนอต้องจัดทำแผนงานรับมอบพื้นที่ จากขั้นตอนที่ ๑ คือโครงสร้างระบบ อนุรักษ์ดินและน้ำ และแผนการส่งมอบพื้นที่ในขั้นตอนที่ ๒, ๓ และ ๔ คืนหลังเสร็จสิ้นการดำเนินงาน โดยการส่งมอบ ในแต่ละขั้นตอนต้องมีเอกสารหลักฐานประกอบ เช่น บันทึกการส่งมอบพื้นที่รายงานการควบคุมงาน ของผู้ ควบคุมงาน ภาพถ่ายประกอบ

### ๓. หลักฐานการยื่นข้อเสนอ

ผู้ยื่นข้อเสนอจะต้องเสนอเอกสารหลักฐานยื่นมาพร้อมกับการเสนอราคาทางระบบจัดซื้อ จัดจ้าง ภาครัฐด้วยอิเล็กทรอนิกส์ โดยแยกเป็น ๒ ส่วน คือ

#### ๓.๑ ส่วนที่ ๑ อย่างน้อยต้องมีเอกสารดังต่อไปนี้

(๑) ในกรณีผู้ยื่นข้อเสนอเป็นนิติบุคคล

(ก) ห้างหุ้นส่วนสามัญหรือห้างหุ้นส่วนจำกัด ให้ยื่นสำเนาหนังสือรับรองการจดทะเบียนนิติบุคคล บัญชีรายชื่อหุ้นส่วนผู้จัดการ

(ข) บริษัทจำกัดหรือบริษัทมหาชนจำกัด ให้ยื่นสำเนาหนังสือรับรองการจดทะเบียนนิติบุคคล หนังสือบริคณห์สนธิ บัญชีรายชื่อกรรมการผู้จัดการ และบัญชีผู้ถือหุ้นรายใหญ่ (ถ้ามี)

(๒) ในกรณีผู้ยื่นข้อเสนอเป็นบุคคลธรรมดาหรือคณะบุคคลที่มีใช้นิติบุคคล ให้ยื่นสำเนาบัตรประจำตัวประชาชนของผู้ยื่น ข้อเสนอข้อตกลงที่แสดงถึงการเข้าเป็นหุ้นส่วน (ถ้ามี) สำเนาบัตรประจำตัวประชาชนของผู้เป็นหุ้นส่วน หรือสำเนาหนังสือเดินทางของผู้เป็นหุ้นส่วนที่ได้ถือสัญชาติไทย

(๓) ในกรณีผู้ยื่นข้อเสนอเป็นผู้ยื่นข้อเสนอร่วมกันในฐานะเป็นผู้ร่วมค้า ให้ยื่นสำเนา สัญญาของการเข้าร่วมค้า และเอกสารตามที่ระบุไว้ใน (๑) หรือ (๒) ของผู้ร่วมค้า แล้วแต่กรณี

(๔) ผู้ยื่นข้อเสนอต้องแสดงหลักฐานเกี่ยวกับมูลค่าสุทธิของกิจการ ดังนี้

๑. กรณีผู้ยื่นข้อเสนอเป็นนิติบุคคลที่จัดตั้งขึ้นตามกฎหมายไทยหรือต่างประเทศ ซึ่งได้จดทะเบียนเกินกว่า ๑ ปี ต้องมีมูลค่าสุทธิของกิจการ จากผลต่างระหว่างสินทรัพย์สุทธิหักด้วยหนี้สินสุทธิที่ปรากฏในงบแสดงฐานะการเงินที่มีการตรวจรับรองแล้ว ซึ่งจะต้องแสดงค่าเป็นบวก ๑ ปีสุดท้ายก่อนวันยื่นข้อเสนอ งบแสดงฐานะการเงิน ๑ ปีสุดท้ายก่อนวันยื่นข้อเสนอ หมายถึง งบแสดงฐานะการเงินย้อนไปก่อนวันที่หน่วยงานของ รัฐกำหนดให้เป็นวันยื่นข้อเสนอ ๑ ปีปฏิทิน เว้นแต่กรณีนิติบุคคลที่จัดตั้งขึ้นตามกฎหมายไทย หากวันยื่นข้อเสนอเป็น ช่วงระยะเวลาที่กรมพัฒนาธุรกิจการค้ากำหนดให้นิติบุคคล ยื่นงบแสดงฐานะการเงินกับกรมพัฒนาธุรกิจการค้า ซึ่ง จะอยู่ในช่วงเดือนมกราคม - เดือนพฤษภาคม ของทุกปี โดยนิติบุคคลที่เป็นผู้ยื่นข้อเสนอ นั้นยังอยู่ในช่วงของการยื่นงบ แสดงฐานะการเงินกับกรมพัฒนาธุรกิจการค้า คือ ช่วงเดือนมกราคม - เดือนพฤษภาคม กรณีนี้ให้สามารถยื่นงบแสดง ฐานะการเงินย้อนไปอีก ๑ ปี ได้

๒. กรณีผู้ยื่นข้อเสนอเป็นนิติบุคคลที่จัดตั้งขึ้นตามกฎหมายไทยซึ่งยังไม่มี การรายงานงบแสดงฐานะการเงินกับกรมพัฒนาธุรกิจการค้า หรือกรณีผู้ยื่นข้อเสนอเป็นนิติบุคคลที่จัดตั้งขึ้นตามกฎหมาย ต่างประเทศซึ่งยังไม่มีกรรายงานงบแสดงฐานะการเงิน ให้พิจารณาการกำหนดมูลค่าของทุนจดทะเบียน โดยผู้ยื่น ข้อเสนอจะต้องมีทุนจดทะเบียนที่เรียกชำระมูลค่าหุ้นแล้ว ณ วันที่ยื่นข้อเสนอ ไม่ต่ำกว่า ๑ ล้านบาท

๓. สำหรับการจัดซื้อจัดจ้างครั้งหนึ่งที่มีวงเงินเกิน ๕๐๐,๐๐๐ บาทขึ้นไป กรณีผู้ ยื่นข้อเสนอเป็นบุคคลธรรมดา ให้พิจารณาจากหนังสือรับรองบัญชีเงินฝากไม่เกิน ๙๐ วัน ก่อนวันยื่นข้อเสนอ โดยต้องมีเงินฝากคงเหลือในบัญชีธนาคารเป็นมูลค่า ๑ ใน ๔ ของมูลค่างบประมาณของโครงการหรือรายการที่ยื่นข้อเสนอใน แต่ละครั้ง และหากเป็นผู้ชนะการจัดซื้อจัดจ้างหรือเป็นผู้ได้รับการคัดเลือกจะต้องแสดงหนังสือรับรองบัญชีเงินฝากที่มี มูลค่าดังกล่าวอีกครั้งหนึ่งในวันลงนามในสัญญา

๔. กรณีที่ผู้ยื่นข้อเสนอไม่มีมูลค่าสุทธิของกิจการหรือทุนจดทะเบียน หรือมีแต่ไม่ เพียงพอที่จะเข้ายื่นข้อเสนอ สามารถดำเนินการได้ดังนี้

(๑) กรณีผู้ยื่นข้อเสนอเป็นนิติบุคคลที่จัดตั้งขึ้นตามกฎหมายไทย หรือบุคคล ธรรมดาที่ถือสัญชาติไทย ผู้ยื่นข้อเสนอสามารถขอวงเงินสินเชื่อ โดยต้องมีวงเงินสินเชื่อ ๑ ใน ๔ ของมูลค่างบประมาณ ของโครงการหรือรายการที่ยื่นข้อเสนอในแต่ละครั้ง จะเป็นสินเชื่อที่ธนาคารภายในประเทศ หรือบริษัทเงินทุนหรือ บริษัทเงินทุนหลักทรัพย์ที่ได้รับอนุญาตให้ประกอบกิจการเงินทุนเพื่อการพาณิชย์และประกอบธุรกิจค้าประกันตาม ประกาศของธนาคารแห่งประเทศไทย ตามรายชื่อบริษัทเงินทุนที่ธนาคารแห่งประเทศไทยแจ้งเวียนให้ทราบ โดย พิจารณาจากยอดเงินรวมของวงเงินสินเชื่อที่สำนักงานใหญ่รับรอง หรือที่สำนักงานสาขารับรอง (กรณีได้รับมอบ

อำนาจจากสำนักงานใหญ่) ซึ่งออกให้แก่ผู้ยื่นข้อเสนอ นับถึงวันยื่นข้อเสนอไม่เกิน ๙๐ วัน

(๒) กรณีผู้ยื่นข้อเสนอเป็นนิติบุคคลที่จัดตั้งขึ้นตามกฎหมายต่างประเทศ หรือ บุคคลธรรมดาที่มีได้ถือสัญชาติไทย ผู้ยื่นข้อเสนอสามารถขอวงเงินสินเชื่อ โดยต้องมีวงเงินสินเชื่อ ๑ ใน ๔ ของมูลค่า งบประมาณของโครงการหรือรายการที่ยื่นข้อเสนอในแต่ละครั้ง จะเป็นสินเชื่อที่ธนาคารภายในประเทศ หรือบริษัท เงินทุนหรือบริษัทเงินทุนหลักทรัพย์ที่ได้รับอนุญาตให้ประกอบกิจการเงินทุนเพื่อการพาณิชย์ และประกอบธุรกิจค้า ประกันตามประกาศของธนาคารแห่งประเทศไทย ตามรายชื่อบริษัทเงินทุนที่ธนาคาร แห่งประเทศไทยแจ้งเวียนให้ ทราบ หรือเป็นสินเชื่อที่ธนาคารต่างประเทศหรือบริษัทเงินทุนหลักทรัพย์ที่ได้รับอนุญาตให้ประกอบกิจการเงินทุนเพื่อ การพาณิชย์และประกอบธุรกิจค้าประกันตามประกาศของธนาคารกลางต่างประเทศนั้น ตามรายชื่อบริษัทที่ธนาคาร กลางต่างประเทศนั้นแจ้งเวียนให้ทราบ โดยพิจารณาจากยอดเงินรวมของวงเงินสินเชื่อที่สำนักงานใหญ่รับรอง หรือที่ สำนักงานสาขารับรอง (กรณีได้รับมอบอำนาจจากสำนักงานใหญ่) ซึ่งออกให้แก่ผู้ยื่นข้อเสนอ นับถึงวันยื่นข้อเสนอไม่ เกิน ๙๐ วัน

๕. กรณีผู้ยื่นข้อเสนอเป็นนิติบุคคลที่จัดตั้งขึ้นตามกฎหมายต่างประเทศ หรือ บุคคลธรรมดาที่มีได้ถือสัญชาติไทยตามข้อ ๒ ข้อ ๓ และข้อ ๔ (๒) มูลค่าจะต้องเป็นไปตามอัตราแลกเปลี่ยนเงินตรา ตามประกาศที่ธนาคารแห่งประเทศไทยกำหนด ในช่วงระหว่างวันที่เผยแพร่ประกาศและเอกสารประกวดราคาใน ระบบจัดซื้อจัดจ้างภาครัฐด้วยอิเล็กทรอนิกส์ (e - GP) จนถึงวันเสนอราคา

ทั้งนี้ ผู้ยื่นข้อเสนอจะต้องยื่นเอกสารที่แสดงให้เห็นถึงข้อมูลเกี่ยวกับมูลค่าสุทธิ ของกิจการแล้วแต่กรณี ประกอบกับเอกสารดังกล่าวจะต้องผ่านการรับรองตามระเบียบกระทรวงการต่างประเทศว่า ด้วยการรับรองเอกสาร พ.ศ. ๒๕๓๙ และที่แก้ไขเพิ่มเติม กำหนด โดยจะต้องยื่นเอกสารดังกล่าวในวันยื่นข้อเสนอ หากผู้ยื่นข้อเสนอได้มีการยื่นเอกสารดังกล่าวมาพร้อมกับการยื่นข้อเสนอให้ถือว่าผู้ยื่นข้อเสนอรายนั้นยื่นเอกสารไม่ ครบถ้วนตามเงื่อนไขที่กำหนดไว้ในเอกสารประกวดราคา

(๕) บัญชีเอกสารส่วนที่ ๑ ทั้งหมดที่ได้ยื่นพร้อมกับการเสนอราคาทางระบบจัดซื้อจัด จ้างภาครัฐด้วยอิเล็กทรอนิกส์ ตามแบบในข้อ ๑.๗ (๑) โดยไม่ต้องแนบในรูปแบบ PDF File (Portable Document Format)

ทั้งนี้ เมื่อผู้ยื่นข้อเสนอดำเนินการแนบไฟล์เอกสารตามบัญชีเอกสารส่วนที่ ๑ ครบถ้วน ถูกต้องแล้ว ระบบจัดซื้อจัดจ้างภาครัฐด้วยอิเล็กทรอนิกส์จะสร้างบัญชีเอกสารส่วนที่ ๑ ตามแบบในข้อ ๑.๗ (๑) ให้โดยผู้ยื่นข้อเสนอไม่ต้องแนบบัญชีเอกสารส่วนที่ ๑ ดังกล่าวในรูปแบบ PDF File (Portable Document Format)

### ๓.๒ ส่วนที่ ๒ อย่างน้อยต้องมีเอกสารดังต่อไปนี้

(๑) สำเนาหนังสือรับรองผลงานก่อสร้าง

(๒) สำเนาใบขึ้นทะเบียนผู้ประกอบการวิสาหกิจขนาดกลางและขนาดย่อม (SMEs)

(ถ้ามี)

(๓) บัญชีเอกสารส่วนที่ ๒ ทั้งหมดที่ได้ยื่นพร้อมกับการเสนอราคาทางระบบจัดซื้อจัด จ้างภาครัฐด้วยอิเล็กทรอนิกส์ตามแบบในข้อ ๑.๗ (๒) โดยไม่ต้องแนบในรูปแบบ PDF File (Portable Document Format)

ทั้งนี้ เมื่อผู้ยื่นข้อเสนอดำเนินการแนบไฟล์เอกสารตามบัญชีเอกสารส่วนที่ ๒ ครบถ้วน ถูกต้องแล้ว ระบบจัดซื้อจัดจ้างภาครัฐด้วยอิเล็กทรอนิกส์จะสร้างบัญชีเอกสารส่วนที่ ๒ ตามแบบในข้อ ๑.๗ (๒) ให้ โดยผู้ยื่นข้อเสนอไม่ต้องแนบบัญชีเอกสารส่วนที่ ๒ ดังกล่าวในรูปแบบ PDF File (Portable Document Format)

## ๔. การเสนอราคา

๔.๑ ผู้ยื่นข้อเสนอต้องยื่นข้อเสนอ และเสนอราคาทางระบบจัดซื้อจัดจ้างภาครัฐด้วย อิเล็กทรอนิกส์ตามที่กำหนดไว้ในเอกสารประกวดราคาอิเล็กทรอนิกส์นี้ โดยไม่มีเงื่อนไขใดๆ ทั้งสิ้น และจะต้องกรอก

ข้อความให้ถูกต้องครบถ้วน พร้อมทั้งหลักฐานแสดงตัวตนและทำการยืนยันตัวตนของผู้ยื่นข้อเสนอ โดยไม่ต้องแนบใบเสนอราคาในรูปแบบ PDF File (Portable Document Format)

๔.๒ ผู้ยื่นข้อเสนอจะต้องกรอกรายละเอียดการเสนอราคาในใบเสนอราคาตาม ข้อ ๑.๒ ให้ครบถ้วน โดยไม่ต้องยื่น ใบแจ้งปริมาณงานและราคาและใบบัญชีรายการก่อสร้าง ในรูปแบบ PDF File (Portable Document Format)

ในการเสนอราคาให้เสนอราคาเป็นเงินบาทและเสนอราคาได้เพียงครั้งเดียวและราคาเดียว โดยเสนอราคารวม หรือราคาต่อหน่วย หรือราคาต่อรายการ ตามเงื่อนไขที่ระบุไว้ตามข้อ ๖.๒ ให้ถูกต้อง ทั้งนี้ราคารวมที่เสนอจะต้องตรงกันทั้งตัวเลขและตัวหนังสือ ถ้าตัวเลขและตัวหนังสือไม่ตรงกัน ให้ถือตัวหนังสือเป็นสำคัญ โดยคิดราคารวมทั้งสิ้นซึ่งรวมค่าภาษีมูลค่าเพิ่ม ภาษีอากรอื่น และค่าใช้จ่ายที่ปวงไว้แล้ว

ราคาที่เสนอจะต้องเสนอกำหนดยื่นราคาไม่น้อยกว่า ๙๐ วัน ตั้งแต่วันเสนอราคาโดยภายในกำหนดยื่นราคา ผู้ยื่นข้อเสนอต้องรับผิดชอบราคาที่ตนได้เสนอไว้และจะถอนการเสนอราคามีได้

๔.๓ ผู้ยื่นข้อเสนอจะต้องเสนอกำหนดเวลาดำเนินการก่อสร้างแล้วเสร็จไม่เกิน ๑๕๐ วัน นับถัดจากวันลงนามในสัญญาจ้างก่อสร้าง

๔.๔ ก่อนเสนอราคา ผู้ยื่นข้อเสนอควรตรวจสอบร่างสัญญา แบบรูปและรายการละเอียด และขอบเขตของงานฯลฯ ให้ถี่ถ้วนและเข้าใจเอกสารประกวดราคาอิเล็กทรอนิกส์ทั้งหมดเสียก่อนที่จะตกลงยื่นข้อเสนอตามเงื่อนไขในเอกสารประกวดราคาอิเล็กทรอนิกส์

๔.๕ ผู้ยื่นข้อเสนอจะต้องยื่นข้อเสนอและเสนอราคาทางระบบจัดซื้อจัดจ้างภาครัฐ ด้วยอิเล็กทรอนิกส์ในวันที่ ๒๗ เมษายน ๒๕๖๙ ระหว่างเวลา ๑๓.๐๐น. ถึง ๑๖.๐๐ น. และเวลาในการเสนอราคาให้ถือตามเวลาของระบบจัดซื้อจัดจ้างภาครัฐด้วยอิเล็กทรอนิกส์เป็นเกณฑ์

เมื่อพ้นกำหนดเวลายื่นข้อเสนอและเสนอราคาแล้ว จะไม่รับเอกสารการยื่นข้อเสนอและการเสนอราคาใดๆ โดยเด็ดขาด

๔.๖ ผู้ยื่นข้อเสนอต้องจัดทำเอกสารสำหรับใช้ในการเสนอราคาในรูปแบบไฟล์เอกสารประเภท PDF File (Portable Document Format) โดยผู้ยื่นข้อเสนอต้องเป็นผู้รับผิดชอบตรวจสอบความครบถ้วนถูกต้อง และชัดเจนของเอกสาร PDF File ก่อนที่จะยืนยันการเสนอราคา แล้วจึงส่งข้อมูล (Upload) เพื่อเป็นการเสนอราคาให้แก่กรม ผ่านทางระบบจัดซื้อจัดจ้างภาครัฐด้วยอิเล็กทรอนิกส์

๔.๗ คณะกรรมการพิจารณาผลการประกวดราคาอิเล็กทรอนิกส์จะดำเนินการตรวจสอบคุณสมบัติของผู้ยื่นข้อเสนอแต่ละรายว่า เป็นผู้ยื่นข้อเสนอที่มีผลประโยชน์ร่วมกันกับผู้ยื่นเสนอรายอื่นตามข้อ ๑.๖ (๑) หรือไม่ หากปรากฏว่าผู้ยื่นเสนอรายใดเป็นผู้ยื่นข้อเสนอที่มีผลประโยชน์ร่วมกันกับผู้ยื่นเสนอรายอื่น คณะกรรมการพิจารณาผลฯ จะตัดรายชื่อผู้ยื่นเสนอราคาที่มีผลประโยชน์ร่วมกันนั้นออกจากการเป็นผู้ยื่นข้อเสนอ

หากปรากฏต่อคณะกรรมการพิจารณาผลฯ ว่า ก่อนหรือในขณะ ที่มีการพิจารณาข้อเสนอ มีผู้ยื่นเสนอรายใดกระทำการอันเป็นการขัดขวางการแข่งขันอย่างเป็นธรรมตาม ข้อ ๑.๖ (๒) และคณะกรรมการพิจารณาผลฯ เชื่อว่ามีการกระทำการอันเป็นการขัดขวางการแข่งขันอย่างเป็นธรรม คณะกรรมการพิจารณาผลฯ จะตัดรายชื่อผู้ยื่นเสนอรายนั้นออกจากการเป็นผู้ยื่นข้อเสนอ และกรม จะพิจารณาลงโทษผู้ยื่นข้อเสนอดังกล่าวเป็นผู้ที่งาน เว้นแต่ กรม จะพิจารณาเห็นว่า ผู้ยื่นเสนอรายนั้น มิใช่เป็นผู้ริเริ่มให้มีการกระทำดังกล่าวและได้ให้ความร่วมมือเป็นประโยชน์ต่อการพิจารณาของกรม

๔.๘ ผู้ยื่นข้อเสนอจะต้องปฏิบัติ ดังนี้

(๑) ปฏิบัติตามเงื่อนไขที่ระบุไว้ในเอกสารประกวดราคาอิเล็กทรอนิกส์

(๒) ราคาที่เสนอจะต้องเป็นราคาที่รวมภาษีมูลค่าเพิ่ม และภาษีอื่นๆ (ถ้ามี) รวม

ค่าใช้จ่ายที่ปวงไว้ด้วยแล้ว

(๓) ผู้ยื่นข้อเสนอจะต้องลงทะเบียนเพื่อเข้าสู่กระบวนการเสนอราคา ตามวัน เวลา

ที่กำหนด

(๔) ผู้ยื่นข้อเสนอจะถอนการเสนอราคาที่เสนอแล้วไม่ได้

(๕) ผู้ยื่นข้อเสนอต้องศึกษาและทำความเข้าใจในระบบและวิธีการเสนอราคาด้วยวิธี

ประกวดราคาอิเล็กทรอนิกส์ ของกรมบัญชีกลางที่แสดงไว้ในเว็บไซต์ [www.gprocurement.go.th](http://www.gprocurement.go.th)

๔.๙ ผู้ยื่นข้อเสนอที่เป็นผู้ชนะการเสนอราคาต้องจัดทำแผนการใช้พัสดุที่ผลิตภายในประเทศ และแผนการใช้เหล็กที่ผลิตในประเทศ โดยยื่นให้หน่วยงานของรัฐภายใน ๖๐ วัน นับถัดจากวันลงนามในสัญญา เว้นแต่กรณีที่มีระยะเวลาดำเนินการตามสัญญาไม่เกิน ๖๐ วัน

๔.๑๐ คู่สัญญาต้องจัดทำแผนการทำงานมาให้ภายใน ๑๕ วัน นับถัดจากวันลงนามในสัญญา เว้นแต่เป็นกรณีสัญญาที่มีอายุไม่เกิน ๙๐ วัน หรือกรณีการจ้างก่อสร้างซึ่งสัญญาหรือบันทึกข้อตกลงเป็นหนังสือที่มีวงเงินไม่เกิน ๕๐๐,๐๐๐ บาท ทั้งนี้ แผนการทำงานดังกล่าวให้ถือเป็นเอกสารส่วนหนึ่งของสัญญา

## ๕. หลักเกณฑ์และสิทธิในการพิจารณา

๕.๑ ในการพิจารณาผลการยื่นข้อเสนอประกวดราคาอิเล็กทรอนิกส์ครั้งนี้ กรมจะพิจารณาตัดสินโดยใช้ หลักเกณฑ์ราคา

๕.๒ การพิจารณาผู้ชนะการยื่นข้อเสนอ

กรณีใช้หลักเกณฑ์ราคาในการพิจารณาผู้ชนะการยื่นข้อเสนอ กรม จะพิจารณาจากราคารวม

๕.๓ หากผู้ยื่นข้อเสนอรายใดมีคุณสมบัติไม่ถูกต้องตามข้อ ๒ หรือยื่นหลักฐานการยื่นข้อเสนอไม่ถูกต้อง หรือไม่ครบถ้วนตามข้อ ๓ หรือยื่นข้อเสนอไม่ถูกต้องตามข้อ ๔ คณะกรรมการพิจารณาผลฯ จะไม่รับพิจารณาข้อเสนอของผู้ยื่นข้อเสนอรายนั้น เว้นแต่ ผู้ยื่นข้อเสนอรายใดเสนอเอกสารทางเทคนิคหรือแบบรูปและรายการละเอียดและขอบเขตของงานที่จะจ้างไม่ครบถ้วน หรือเสนอรายละเอียดแตกต่างไปจากเงื่อนไขที่กรมกำหนดไว้ในประกาศและเอกสารประกวดราคาอิเล็กทรอนิกส์ ในส่วนที่มีสาระสำคัญและความต่างนั้น ไม่มีผลทำให้เกิดการได้เปรียบเสียเปรียบ ต่อผู้ยื่นข้อเสนอรายอื่น หรือเป็นการผิดพลาดเล็กน้อย คณะกรรมการพิจารณาผลฯ อาจพิจารณาผ่อนปรนการตัดสินคดี ผู้ยื่นข้อเสนอรายนั้น

๕.๔ กรมสงวนสิทธิ์ไม่พิจารณาข้อเสนอของผู้ยื่นข้อเสนอโดยไม่มี การผ่อนผัน ในกรณีดังต่อไปนี้

(๑) ไม่กรอกชื่อผู้ยื่นข้อเสนอในการเสนอราคาทางระบบจัดซื้อจัดจ้าง ด้วย

อิเล็กทรอนิกส์

(๒) เสนอรายละเอียดแตกต่างไปจากเงื่อนไขที่กำหนดในเอกสารประกวดราคา

อิเล็กทรอนิกส์ที่เป็นสาระสำคัญ หรือมีผลทำให้เกิดความได้เปรียบเสียเปรียบแก่ผู้ยื่นข้อเสนอรายอื่น

๕.๕ ในการตัดสินการประกวดราคาอิเล็กทรอนิกส์หรือในการทำสัญญา คณะกรรมการพิจารณาผลฯ หรือกรม มีสิทธิให้ผู้ยื่นข้อเสนอชี้แจงข้อเท็จจริงเกี่ยวกับสภาพ ฐานะ หรือข้อเท็จจริงอื่นใดที่เกี่ยวข้องกับผู้ยื่นข้อเสนอเพิ่มเติมได้ กรมมีสิทธิที่จะไม่รับข้อเสนอ ไม่รับราคา หรือไม่ทำสัญญา หากข้อเท็จจริงดังกล่าวไม่เหมาะสมหรือไม่ถูกต้อง

๕.๖ กรมทรงไว้ซึ่งสิทธิที่จะไม่รับราคาต่ำสุด หรือราคาหนึ่งราคาใด หรือราคาที่ยื่นทั้งหมดก็ได้ และอาจพิจารณาเลือกจ้างก่อสร้างในจำนวน หรือขนาด หรือเฉพาะรายการหนึ่งรายการใด หรืออาจจะยกเลิกการประกวดราคาอิเล็กทรอนิกส์โดยไม่พิจารณาจัดจ้างก่อสร้างเลยก็ได้ สุดท้ายจะพิจารณา ทั้งนี้ เพื่อประโยชน์ของทางราชการเป็นสำคัญ และให้ถือว่าการตัดสินของ กรมเป็นเด็ดขาด ผู้ยื่นข้อเสนอจะเรียกร้องค่าใช้จ่าย หรือค่าเสียหายใดๆ มิได้ รวมทั้ง กรมจะพิจารณายกเลิกการประกวดราคาอิเล็กทรอนิกส์และลงโทษผู้ยื่นข้อเสนอเป็นผู้ทำงาน ไม่ว่า จะเป็นผู้ยื่นข้อเสนอที่ได้รับการคัดเลือกหรือไม่ก็ตาม หากมีเหตุที่เชื่อได้ว่ายื่นข้อเสนอกระทำการโดยไม่สุจริต เช่น การเสนอเอกสารอันเป็นเท็จ หรือใช้ชื่อบุคคลธรรมดา หรือนิติบุคคลอื่นมาเสนอราคาแทน เป็นต้น

ในกรณีที่ผู้ยื่นข้อเสนอรายที่เสนอราคาต่ำสุด เสนอราคาต่ำจนคาดหมายได้ว่าไม่อาจดำเนินงานตามเอกสารประกวดราคาอิเล็กทรอนิกส์ได้ ในกรณีที่ระหว่างระยะเวลาตามสัญญาจนถึงวันที่ผู้ว่าจ้างได้ตรวจรับงานครั้งสุดท้ายได้เกิดความเสียหายอย่างร้ายแรงจากหรือแก่งานก่อสร้างถึงขนาดที่ก่อให้เกิดภัยอันตรายต่อชีวิตหรือทรัพย์สินของประชาชนอันเนื่องมาจากการกระทำหรือละเว้นการกระทำใด ๆ ของผู้รับจ้าง ภายในระยะเวลา ๒ ปี นับตั้งแต่วันที่เกิดเหตุจนถึงวันยื่นข้อเสนอ คณะกรรมการพิจารณาผลฯ หรือกรม จะให้ผู้ยื่นข้อเสนออื่นชี้แจงและแสดงหลักฐานที่ทำให้เชื่อได้ว่า ผู้ยื่นข้อเสนอสามารถดำเนินการตามเอกสารประกวดราคาอิเล็กทรอนิกส์ให้เสร็จสมบูรณ์ หากคำชี้แจงไม่เป็นที่รับฟังได้ กรม มีสิทธิที่จะไม่รับข้อเสนอหรือไม่รับราคาของผู้ยื่นข้อเสนอรายนั้น ทั้งนี้ ผู้ยื่นข้อเสนอดังกล่าวไม่มีสิทธิเรียกร้องค่าใช้จ่ายหรือค่าเสียหายใดๆ จากกรม

๕.๗ ก่อนลงนามในสัญญา กรม อาจประกาศยกเลิกการประกวดราคาอิเล็กทรอนิกส์ หากปรากฏว่ามีการกระทำที่เข้าลักษณะผู้ยื่นข้อเสนอที่ชนะการประกวดราคาหรือที่ได้รับการคัดเลือกมีผลประโยชน์ร่วมกัน หรือมีส่วนได้เสียกับผู้ยื่นข้อเสนอรายอื่น หรือขัดขวางการแข่งขันอย่างเป็นธรรม หรือสมยอมกันกับผู้ยื่นข้อเสนอรายอื่น หรือเจ้าหน้าที่ในการเสนอราคา หรือสื่อว่ากระทำการทุจริตอื่นใดในการเสนอราคา

๕.๘ หากผู้ยื่นข้อเสนอซึ่งเป็นผู้ประกอบการ SMEs เสนอราคาสูงกว่าราคาต่ำสุดของผู้ยื่นข้อเสนอรายอื่นที่ไม่เกินร้อยละ ๑๐ ให้จัดซื้อจัดจ้างกับผู้ประกอบการ SMEs ดังกล่าว โดยจัดเรียงลำดับผู้ยื่นข้อเสนอซึ่งเป็นผู้ประกอบการ SMEs ซึ่งเสนอราคาสูงกว่าราคาต่ำสุดของผู้ยื่นข้อเสนอรายอื่นไม่เกินร้อยละ ๑๐ ที่จะเรียกมาทำสัญญาไม่เกิน ๓ ราย

ผู้ยื่นข้อเสนอที่เป็นกิจการร่วมค้าที่จะได้สิทธิตามวรรคหนึ่ง ผู้เข้าร่วมค้าทุกรายจะต้องเป็นผู้ประกอบการ SMEs

ทั้งนี้ ผู้ประกอบการ SMEs ที่จะได้แต้มต่อด้านราคาตามวรรคหนึ่ง จะต้องมีวงเงินสัญญาสะสมตามปีปฏิทินรวมกับราคาที่เสนอในครั้งแล้ว มีมูลค่ารวมกันไม่เกินมูลค่าของรายได้ตามขนาดที่ขึ้นทะเบียนไว้กับ สสว.

๕.๙ หากผู้ยื่นข้อเสนอซึ่งมิใช่ผู้ประกอบการ SMEs แต่เป็นบุคคลธรรมดาที่ถือสัญชาติไทย หรือนิติบุคคลที่จัดตั้งขึ้นตามกฎหมายไทยเสนอราคาสูงกว่าราคาต่ำสุดของผู้ยื่นข้อเสนอซึ่งเป็นผู้ประกอบการธรรมดาที่มีได้ถือสัญชาติไทยหรือนิติบุคคลที่จัดตั้งขึ้นตามกฎหมายของต่างประเทศไม่เกินร้อยละ ๓ ให้จัดซื้อจัดจ้างกับบุคคลธรรมดาที่ถือสัญชาติไทยหรือนิติบุคคลที่จัดตั้งขึ้นตามกฎหมายไทยดังกล่าว

ผู้ยื่นข้อเสนอที่เป็นกิจการร่วมค้าที่จะได้สิทธิตามวรรคหนึ่ง ผู้เข้าร่วมค้าทุกรายจะต้องเป็นบุคคลธรรมดาที่ถือสัญชาติไทยหรือนิติบุคคลที่จัดตั้งขึ้นตามกฎหมายไทย

## ๖. การทำสัญญาจ้างก่อสร้าง

ผู้ชนะการประกวดราคาอิเล็กทรอนิกส์จะต้องทำสัญญาจ้างตามแบบสัญญา ดังระบุในข้อ ๑.๓ หรือทำข้อตกลงเป็นหนังสือกับกรม ภายใน ๗ วัน นับถัดจากวันที่ได้รับแจ้ง และจะต้องวางหลักประกันสัญญาเป็นจำนวนเงินเท่ากับร้อยละ ๕ ของราคาค่าจ้างที่ประกวดราคาอิเล็กทรอนิกส์ ให้กรมยึดถือไว้ในขณะทำสัญญาโดยใช้หลักประกันอย่างหนึ่งอย่างใด ดังต่อไปนี้

๖.๑ เงินสด

๖.๒ เช็คหรือตราพท์ที่ธนาคารเซ็นส่งจ่าย ซึ่งเป็นเช็คหรือตราพท์ลงวันที่ที่ใช้เช็คหรือตราพท์นั้น ชำระต่อเจ้าหน้าที่ในวันทำสัญญา หรือก่อนวันนั้นไม่เกิน ๓ วันทำการ

๖.๓ หนังสือค้ำประกันของธนาคารภายในประเทศ ตามตัวอย่างที่คณะกรรมการนโยบายกำหนด ดังระบุในข้อ ๑.๔ (๒) หรือจะเป็นหนังสือค้ำประกันอิเล็กทรอนิกส์ตามวิธีการที่กรมบัญชีกลางกำหนด

๖.๔ หนังสือค้ำประกันของบริษัทเงินทุน หรือบริษัทเงินทุนหลักทรัพย์ที่ได้รับอนุญาตให้ประกอบกิจการเงินทุนเพื่อการพาณิชย์และประกอบธุรกิจค้ำประกันตามประกาศของธนาคารแห่งประเทศไทย ตาม

รายชื่อบริษัทเงินทุนที่ธนาคารแห่งประเทศไทยแจ้งเวียนให้ทราบ โดยอนุโลมให้ใช้ตามตัวอย่างหนังสือค้ำประกันของธนาคารที่คณะกรรมการนโยบายกำหนด ดังระบุในข้อ ๑.๔ (๒)

#### ๖.๕ พันธบัตรรัฐบาลไทย

หลักประกันนี้จะคืนให้ โดยไม่มีดอกเบี้ยภายใน ๑๕ วันนับถัดจากวันที่ผู้ชนะการประกวดราคาอิเล็กทรอนิกส์ (ผู้รับจ้าง) พ้นจากข้อผูกพันตามสัญญาจ้างแล้ว

#### ๗. ค่าจ้างและการจ่ายเงิน

กรม จะจ่ายค่าจ้างซึ่งได้รวมภาษีมูลค่าเพิ่มตลอดจนภาษีอากรอื่น ๆ และค่าใช้จ่ายทั้งปวงด้วยแล้วโดยถือราคาเหมารวมเป็นเกณฑ์และกำหนดการจ่ายเงินเป็นจำนวน ๓ งวดดังนี้

งวดที่ ๑ เมื่อผู้รับจ้างได้ปฏิบัติงานแล้วเสร็จในมาตรการวิธีกล

๑.๑ ระบบอนุรักษ์ดินลักษณะที่ ๑ รูปแบบที่ ๓ ระยะทาง ๑๒.๑๖ กิโลเมตร พร้อมป้ายโครงการ ๑ ป้าย ตามแบบเลขที่ สพข.๐๕ สร.๐๕/๒๕๖๔

งวดที่ ๒ เมื่อผู้รับจ้างได้ปฏิบัติงานแล้วเสร็จในมาตรการวิธีพีช

๒.๑ ปอเทือง ๓๕๐ ไร่ ๑,๗๕๐ กิโลกรัม ไถพรวนเตรียมแปลง ๑ รอบ/หว่าน เมล็ดพันธุ์ อัตรา ๕ กิโลกรัมต่อไร่/ไถกลบหลังจากหว่านเมล็ดพันธุ์ปอเทือง/ไถกลบพีชปุ๋ยสดปอเทืองหลังการงอกอายุ ๔๕ วัน

งวดที่ ๓ เมื่อผู้รับจ้างได้ปฏิบัติงานแล้วเสร็จในมาตรการวิธีพีช

๒.๒ ยูคาลิปตัสพันธุ์ H๔ ๑๑,๐๐๐ ต้น ระยะปลูกระหว่างต้น ๑.๕๐ เมตร ตามเอกสารรูปแบบการปลูกยูคาลิปตัสบนคันดิน/ทางลำเลียง

๒.๓ กระจินออสเตรเลีย ๒๙,๕๐๐ ต้น ระยะปลูกระหว่างต้น ๑ เมตร ตามเอกสารรูปแบบการปลูกกระจินออสเตรเลียบนคันดิน/ทางลำเลียง

๒.๔ หญ้าดึกซ์ ๕๕,๐๐๐ กิโลกรัม ระยะปลูก ๒๕x๒๕ เซนติเมตร ตามเอกสารรูปแบบการปลูกหญ้าดึกซ์บนคันดิน/ทางลำเลียง

ต้องส่งมอบโครงการปลูกไม้ยืนต้นเพื่อป้องกันการแพร่กระจายดินเค็มกลุ่มน้ำเสีย แปลงที่ ๑ พื้นที่ดินเค็มระดับปานกลาง บ้านกำพี้ หมู่ ๑ และ บ้านสุขสำราญ หมู่ ๑๓ ตำบลกำพี้ อำเภอบรบือ จังหวัดมหาสารคาม ภายใน ๑๕๐ วัน นับถัดจากลงนามในสัญญา โดยจะต้องปฏิบัติงานจ้างแล้วเสร็จครบถ้วน

หากผู้รับจ้างเข้าดำเนินการล่าช้า นับตั้งแต่เซ็นสัญญา ภายในระยะเวลา ๗ วัน ทั้งนี้ผู้ว่าจ้างขอสงวนสิทธิ์บอกเลิกสัญญาก่อสร้างได้โดยไม่มีเงื่อนไข

#### ๘. อัตราค่าปรับ

หากผู้ยื่นข้อเสนอมองที่ได้รับการคัดเลือกให้เป็นผู้รับจ้างไม่สามารถทำงานให้แล้วเสร็จภายในเวลาที่กำหนดไว้ในข้อ ๕ และผู้ว่าจ้างยังมิได้บอกเลิกสัญญา ผู้รับจ้างจะต้องชำระค่าปรับเป็นรายวันเป็นจำนวนเงิน ตามตัวในอัตราร้อยละ ๐.๑ ของมูลค่าตามสัญญา ผู้รับจ้างจะต้องชำระค่าปรับให้แก่ผู้ว่าจ้างเป็นจำนวนเงิน วันละ ๑,๗๘๓.๕๘ บาท (หนึ่งพันเจ็ดร้อยแปดสิบสามบาทห้าสิบบแปดสตางค์) นับถัดจากวันที่ครบกำหนดเวลาแล้วเสร็จของงานตามสัญญาหรือวันที่ผู้ว่าจ้างได้ขยายเวลาทำงานให้จนถึงวันที่ทำงานแล้วเสร็จจริง

#### ๙. การรับประกันความชำรุดบกพร่อง

ผู้เมื่องานแล้วเสร็จบริบูรณ์ และผู้ว่าจ้างได้รับมอบงานจากผู้รับจ้างหรือจากผู้รับจ้างรายใหม่ในกรณีที่มีการบอกเลิกสัญญา ผู้ชนะการเสนอราคาจะต้องรับประกันความชำรุดบกพร่องในกรณีมีเหตุชำรุดบกพร่องหรือเสียหายเกิดขึ้นจากการจ้างนี้ภายในกำหนดระยะเวลาไม่น้อยกว่า ๑ ปี นับถัดจากวันที่ได้รับมอบงานดังกล่าว โดยจะต้องบริหารจัดการซ่อมแซมแก้ไขให้ใช้งานได้ดีดังเดิมภายใน ๗ วัน เมื่อเกิดความเสียหายจากระบบโครงสร้าง เช่น คันดิน ร่องน้ำท่อดักน้ำ พังทลายจากข้อบกพร่องของผู้ยื่นข้อเสนอและระบบพีช เช่น ต้นหญ้าดึกซ์ ต้นกระจิน ออสเตรเลีย ยูคาลิปตัสพันธุ์ H๔ มีเปอร์เซ็นต์การรอดตายน้อยกว่า ๘๐ เปอร์เซ็นต์ ผู้ยื่นข้อเสนอจะต้องรับผิดชอบและเข้าดำเนินการแก้ไขปลูกซ่อม โดยเร่งด่วนเพื่อให้มีเปอร์เซ็นต์การรอดตายของวิธีการด้านพีช มากกว่า ๘๐ เปอร์เซ็นต์ นับถัดจากวันที่ได้รับแจ้งเหตุความชำรุดบกพร่อง

## ๑๐. ข้อสงวนสิทธิ์ในการยื่นข้อเสนอและอื่น ๆ

๑๐.๑ เงินค่าจ้างสำหรับงานจ้างครั้งนี้ ได้มาจากเงินงบประมาณประจำปี พ.ศ. ๒๕๖๙ การลงนามในสัญญาจะกระทำต่อเมื่อ กรมได้รับอนุมัติเงิน ค่าก่อสร้างจากเงินงบประมาณประจำปี พ.ศ. ๒๕๖๙

๑๐.๒ เมื่อกรมได้คัดเลือกผู้ยื่นข้อเสนอรายใดให้เป็นผู้รับจ้าง และได้ตกลงจ้าง ตามการประกวดราคาอิเล็กทรอนิกส์แล้ว ถ้าผู้รับจ้างจะต้องส่งหรือนำสิ่งของมาเพื่องานจ้างดังกล่าวเข้ามาจากต่างประเทศ และของนั้นต้องนำเข้ามาโดยทางเรือในเส้นทางที่มีเรือไทยเดินอยู่ และสามารถให้บริการรับขนได้ตามที่รัฐมนตรีว่าการกระทรวงคมนาคมประกาศกำหนด ผู้ยื่นข้อเสนอซึ่งเป็นผู้รับจ้างจะต้องปฏิบัติตามกฎหมายว่าด้วยการส่งเสริมการพาณิชย์นาวี ดังนี้

(๑) แจ้งการส่งหรือนำสิ่งของดังกล่าวเข้ามาจากต่างประเทศต่อกรมเจ้าท่า ภายใน ๗ วัน นับตั้งแต่วันที่ผู้รับจ้างส่งหรือซื้อของจากต่างประเทศ เว้นแต่เป็นของที่รัฐมนตรีว่าการกระทรวงคมนาคมประกาศยกเว้นให้บรรทุกโดยเรืออื่นได้

(๒) จัดการให้สิ่งของดังกล่าวบรรทุกโดยเรือไทย หรือเรือที่มีสิทธิเช่นเดียวกับเรือไทย จากต่างประเทศมายังประเทศไทย เว้นแต่จะได้รับอนุญาตจากกรมเจ้าท่า ให้บรรทุกสิ่งของนั้น โดยเรืออื่น ที่มีธงเรือไทย ซึ่งจะต้องได้รับอนุญาตเช่นนั้นก่อนบรรทุกของลงเรืออื่น หรือเป็นของที่รัฐมนตรีว่าการกระทรวงคมนาคมประกาศยกเว้นให้บรรทุกโดยเรืออื่น

(๓) ในกรณีที่ไม่ปฏิบัติตาม (๑) หรือ (๒) ผู้รับจ้างจะต้องรับผิดชอบตามกฎหมายว่าด้วยการส่งเสริมการพาณิชย์นาวี

๑๐.๓ ผู้ยื่นข้อเสนอซึ่งกรมได้คัดเลือกแล้ว ไม่ไปทำสัญญาหรือข้อตกลงจ้างเป็นหนังสือภายในเวลาที่กำหนดดังระบุไว้ในข้อ ๗ กรมจะริบหลักประกันการยื่นข้อเสนอ หรือเรียกธำนาจจากผู้ออกหนังสือค้ำประกัน การยื่นข้อเสนอทันที และอาจพิจารณาเรียกธำนาจให้ชดใช้ความเสียหายอื่น (ถ้ามี) รวมทั้งจะพิจารณาให้เป็นผู้ทำงาน ตามระเบียบกระทรวงการคลังว่าด้วยการจัดซื้อจัดจ้างและการบริหารพัสดุภาครัฐ พ.ศ. ๒๕๖๐

๑๐.๔ กรมสงวนสิทธิ์ที่จะแก้ไขเพิ่มเติมเงื่อนไข หรือข้อกำหนดในแบบสัญญาหรือข้อตกลงจ้าง เป็นหนังสือให้เป็นไปตามความเห็นของสำนักงานอัยการสูงสุด (ถ้ามี)

๑๐.๕ ในกรณีที่เอกสารแนบท้ายเอกสารประกวดราคาอิเล็กทรอนิกส์ มีความขัดหรือแย้งกัน ผู้ยื่นข้อเสนอจะต้องปฏิบัติตามคำวินิจฉัยของกรม คำวินิจฉัยดังกล่าวให้ถือเป็นที่สุด และ ผู้ยื่นข้อเสนอไม่มีสิทธิเรียกร้องค่าใช้จ่ายใดๆ เพิ่มเติม

๑๐.๖ กรม อาจประกาศยกเลิกการจัดจ้างในกรณีต่อไปนี้ได้ โดยที่ผู้ยื่นข้อเสนอจะเรียกร้องค่าเสียหายใดๆ จากกรมไม่ได้

(๑) กรมไม่ได้รับการจัดสรรเงินที่จะใช้ในการจัดจ้างหรือได้รับจัดสรรแต่ไม่เพียงพอที่จะทำการจัดจ้างครั้งต่อไป

(๒) มีการกระทำที่เข้าลักษณะผู้ยื่นข้อเสนอที่ชนะการจัดจ้างหรือที่ได้รับการคัดเลือกมีผลประโยชน์ร่วมกัน หรือมีส่วนได้เสียกับผู้ยื่นข้อเสนอรายอื่น หรือขัดขวางการแข่งขันอย่างเป็นธรรมหรือสมยอมกันกับผู้ยื่นข้อเสนอรายอื่น หรือเจ้าหน้าที่ในการเสนอราคา หรือสื่อว่ากระทำการทุจริตอื่นใดในการเสนอราคา

(๓) การทำการจัดจ้างครั้งนี้ต่อไปอาจก่อให้เกิดความเสียหายแก่กรม หรือกระทบต่อประโยชน์สาธารณะ

(๔) กรณีอื่นในทำนองเดียวกับ (๑) (๒) หรือ (๓) ตามที่กำหนดในกฎกระทรวงซึ่งออกตามความในกฎหมายว่าด้วยการจัดซื้อจัดจ้างและการบริหารพัสดุภาครัฐ

๑๐.๗ ผู้ยื่นข้อเสนอจะต้องเลือกช่องทางการอุทธรณ์และช่องทางการรับหนังสือแจ้งตอบผลการพิจารณาอุทธรณ์ไว้ตั้งแต่วันยื่นข้อเสนอ และหากผู้ยื่นข้อเสนอมีความประสงค์ที่จะอุทธรณ์ผลการ

ประกาศผู้ชนะการจัดซื้อจัดจ้าง จะต้องยื่นอุทธรณ์และรับหนังสือแจ้งตอบการพิจารณาอุทธรณ์ผ่านช่องทางที่ได้เลือกไว้เท่านั้น

#### **๑๑. การปรับราคาค่างานก่อสร้าง**

การปรับราคาค่างานก่อสร้างตามสูตรการปรับราคาตั้งระบุในข้อ ๑.๕ จะนำมาใช้ในกรณีที่ ค่างานก่อสร้างลดลงหรือเพิ่มขึ้น โดยวิธีการต่อไปนี้

ตามเงื่อนไข หลักเกณฑ์ สูตรและวิธีคำนวณที่ใช้กับสัญญาแบบปรับราคาได้ตามมติคณะรัฐมนตรี เมื่อวันที่ ๒๒ สิงหาคม ๒๕๓๒ เรื่อง การพิจารณาช่วยเหลือผู้ประกอบการอาชีพงานก่อสร้าง ตามหนังสือสำนักเลขาธิการ คณะรัฐมนตรี ที่ นร ๐๒๐๓/ว ๑๐๙ ลงวันที่ ๒๔ สิงหาคม ๒๕๓๒

สูตรการปรับราคา (สูตรค่า K) จะต้องคงที่ที่ระดับที่กำหนดไว้ในวันแล้วเสร็จตามที่กำหนดไว้ในสัญญา หรือภายในระยะเวลาที่กรมได้ขยายออกไป โดยจะใช้สูตรของทางราชการที่ได้ระบุในข้อ ๑.๕

#### **๑๒. การปฏิบัติตามกฎหมายและระเบียบ**

ในระหว่างระยะเวลาการก่อสร้าง ผู้ยื่นข้อเสนอที่ได้รับการคัดเลือกให้เป็นผู้รับจ้างต้องปฏิบัติตามหลักเกณฑ์ที่กฎหมายและระเบียบได้กำหนดไว้โดยเคร่งครัด

#### **๑๓. การประเมินผลการปฏิบัติงานของผู้ประกอบการ**

กรม สามารถนำผลการปฏิบัติงานแล้วเสร็จตามสัญญาของผู้ยื่นข้อเสนอที่ได้รับการคัดเลือกให้เป็นผู้รับจ้างเพื่อนำมาประเมินผลการปฏิบัติงานของผู้ประกอบการ

ทั้งนี้ หากผู้ยื่นข้อเสนอที่ได้รับการคัดเลือกไม่ผ่านเกณฑ์ที่กำหนดจะถูกระงับการยื่นข้อเสนอหรือทำสัญญากับกรม ไว้ชั่วคราว

กรมพัฒนาที่ดิน โดยสำนักงานพัฒนาที่ดินเขต ๕

๒๑ เมษายน ๒๕๖๙



โครงการปลูกไม้ยืนต้น  
เพื่อป้องกันการแพร่กระจายดินเค็มกลุ่มน้ำเสียว ปี 2569

รายการประมาณราคาพร้อมแบบก่อสร้าง

พื้นที่ดำเนินการ

หมู่ 1 บ้านกำพี้ และหมู่ 13 บ้านสุขสำราญ  
ตำบลกำพี้ อำเภอบรบือ จังหวัดมหาสารคาม  
เป้าหมาย 400 ไร่ งบประมาณ 489,500 บาท

สำนักงานพัฒนาที่ดินเขต 5

กรมพัฒนาที่ดิน

กระทรวงเกษตรและสหกรณ์

รายชื่อผู้เข้าร่วมกิจกรรม

โครงการปลูกไม้ยืนต้นเพื่อป้องกันการแพร่กระจายดินเค็ม ปี 2569

หมู่ 1 บ้านกำแพง และหมู่ 13 บ้านสุขสำราญ ตำบลกำแพง อำเภอบรบือ จังหวัดมหาสารคาม  
ปีงบประมาณ พ.ศ. 2569

แปลงที่	1	นางปราณี	คำสงฆ์	เนื้อที่	25 - 1 - 11	ไร่
แปลงที่	2	นางสลับ	แทบทาม	เนื้อที่	25 - 3 - 10	ไร่
แปลงที่	3	นายทองสี	โยเหลา	เนื้อที่	11 - 0 - 0	ไร่
แปลงที่	4	นายบุญมี	พรตอнок	เนื้อที่	8 - 2 - 64	ไร่
แปลงที่	5	นายมาก	ไอยะลา	เนื้อที่	5 - 0 - 47	ไร่
แปลงที่	6	นายประดิษฐ์	สีสมพาน	เนื้อที่	0 - 2 - 30	ไร่
แปลงที่	7	นายเอกภาพ	พามี	เนื้อที่	10 - 3 - 9	ไร่
แปลงที่	8	นายสีลา	เทียบแสน	เนื้อที่	7 - 2 - 4	ไร่
แปลงที่	9	นางทองแดง	ศรีภู	เนื้อที่	40 - 0 - 2	ไร่
แปลงที่	10	นางเกษมณี	นามแปะ	เนื้อที่	3 - 1 - 21	ไร่
แปลงที่	11	นางสาวมณีนทร	ศรีภู	เนื้อที่	3 - 2 - 5	ไร่
แปลงที่	12	นางทองแดง	ศรีภู	เนื้อที่	4 - 2 - 61	ไร่
แปลงที่	13	นางบุญเพ็ง	บาไสย์	เนื้อที่	13 - 1 - 57	ไร่
แปลงที่	14	นางอรุณ	ทองจำรูญ	เนื้อที่	4 - 0 - 9	ไร่
แปลงที่	15	นางอรุณ	ทองจำรูญ	เนื้อที่	4 - 0 - 9	ไร่
แปลงที่	16	นางอรุณ	ทองจำรูญ	เนื้อที่	5 - 3 - 32	ไร่
แปลงที่	17	นางสาววงเดือน	ทักษิณ	เนื้อที่	18 - 3 - 16	ไร่
แปลงที่	18	นางสาวบัวคำ	ทักษิณ	เนื้อที่	10 - 0 - 54	ไร่
แปลงที่	19	นางสาวทัศนัญญา	อินธิแสน	เนื้อที่	7 - 1 - 60	ไร่
แปลงที่	20	ดวงสี	เทกอง	เนื้อที่	6 - 1 - 65	ไร่
แปลงที่	21	นายสุริยา	อะสุรินทร์	เนื้อที่	6 - 0 - 15	ไร่
แปลงที่	22	นงคไวย์	แสนสีดา	เนื้อที่	12 - 0 - 0	ไร่
แปลงที่	23	นวนสี	ทูลมาลา	เนื้อที่	17 - 1 - 14	ไร่
แปลงที่	24	พูนศรี	ตลอดเพชร	เนื้อที่	22 - 0 - 0	ไร่
แปลงที่	25	นายทองเลียม	นนทศรี	เนื้อที่	16 - 3 - 46	ไร่

ที่ตั้งโครงการ  
หมู่ 1 บ้านกำแพง และหมู่ 13 บ้านสุขสำราญ ตำบลกำแพง อำเภอบรบือ จังหวัดมหาสารคาม



แผนที่ประเทศไทย

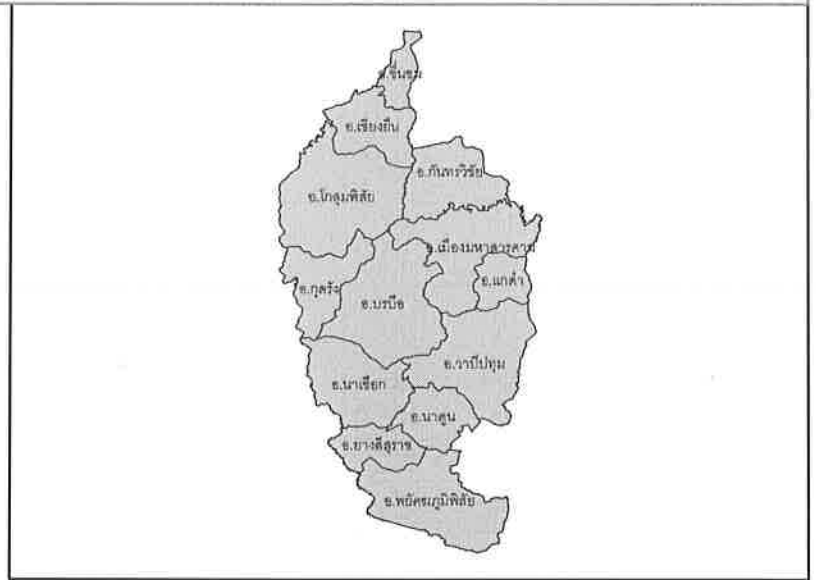

จังหวัดมหาสารคาม



ตำบลกำแพง อำเภอบรบือ จังหวัดมหาสารคาม

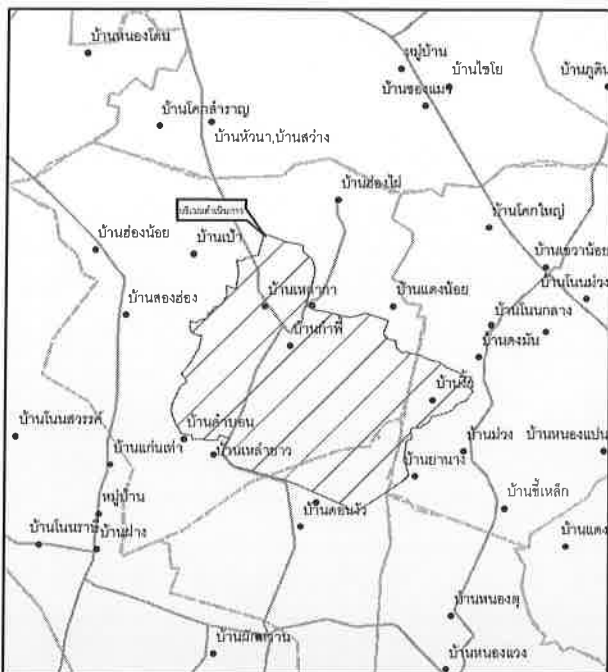

แผนที่ตั้งเขต

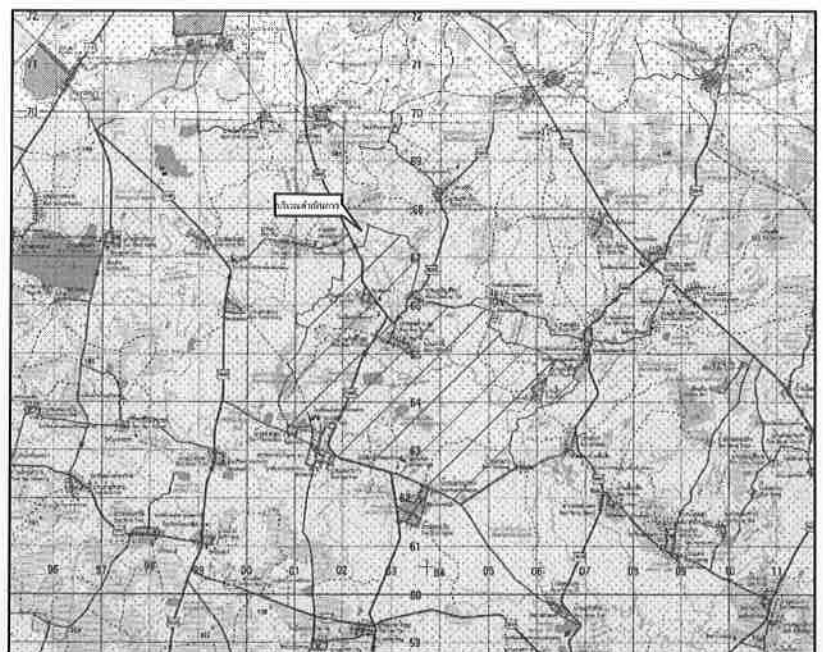

topo map\_L7018 ๖๖๖๖ 5640 IV

โครงการปลูกไม้ยืนต้นเพื่อป้องกันผลกระทบกระจายดินเค็มกลุ่มน้ำเค็ม ปี 2569

หมู่ 1 บ้านกั๊พ และหมู่ 13 บ้านสูงสำราญ ตำบลกั๊พ อำเภอบรบือ จังหวัดมหาสารคาม

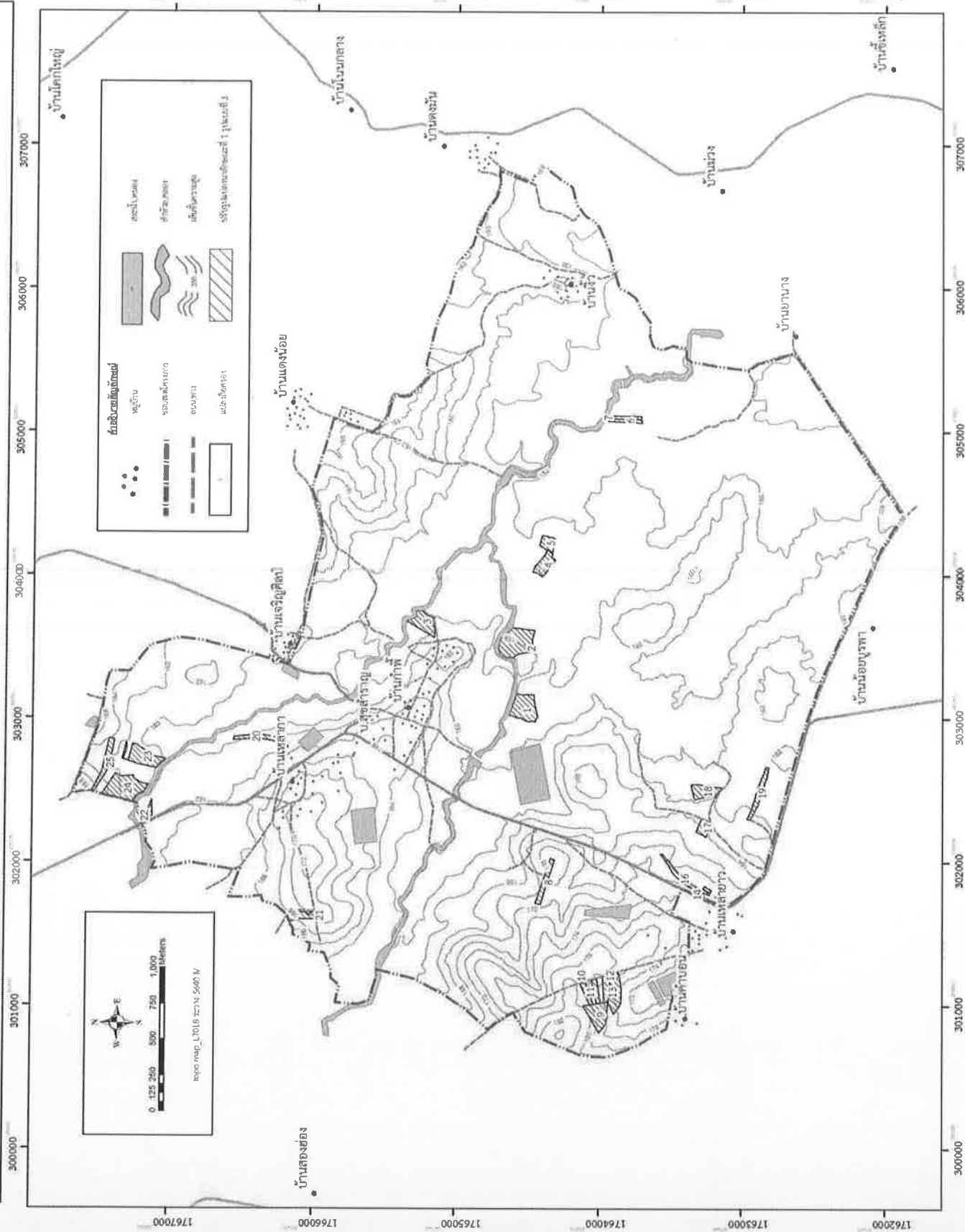

	สำนักงานพัฒนาที่ดินเขต 5
แบบแสดง	แบบแสดง
เลขที่	สปท.05- สร.05/2569
ชื่อหน่วยงาน	แบบแปลนกิจกรรม
ชื่อผู้จัดทำ	การจัดระบบอนุรักษ์ดินและน้ำ
ชื่อผู้ตรวจสอบ	ชื่อผู้ตรวจ
ชื่อผู้จัดทำ	นายช่างสำรวจ
ชื่อผู้จัดทำ	เขียนแบบ
ชื่อผู้จัดทำ	นายช่างโยธา
ชื่อผู้จัดทำ	กำกับ
ชื่อผู้จัดทำ	รศ.วิเศษ
ชื่อผู้จัดทำ	ออกแบบ
ชื่อผู้จัดทำ	นิตยาภรณ์
ชื่อผู้จัดทำ	ตรวจ
ชื่อผู้จัดทำ	ผู้อำนวยการกลุ่มสำรวจเพื่อพัฒนาพื้นที่
ชื่อผู้จัดทำ	กันตบ
ชื่อผู้จัดทำ	รศ.วิเศษ
ชื่อผู้จัดทำ	รศ.วิเศษ
ชื่อผู้จัดทำ	ผู้อำนวยการสำนักงานพัฒนาที่ดินเขต 5

# แบบขยายปรับรูปแปลงนาลักษณะที่ 1 รูปแบบที่ 3

มาตราส่วน

1 : 50

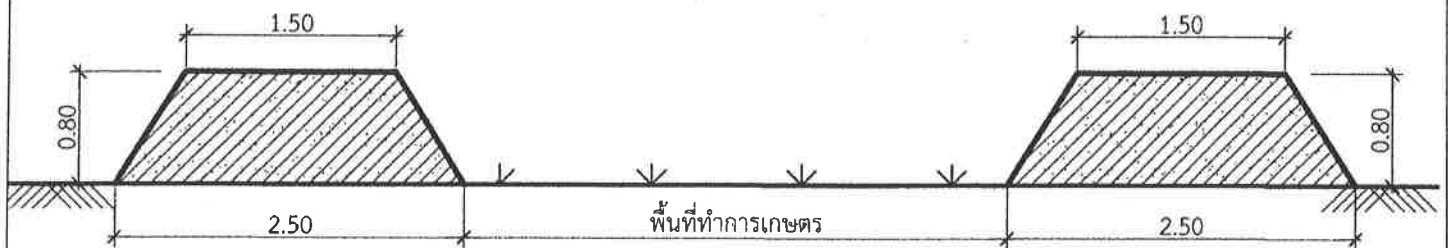

ปริมาณดิน = 1.60 ลบ.ม./ม.

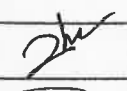
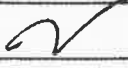
	แบบปรับรูปแปลงนาลักษณะที่ 1 รูปแบบที่ 3				เขียนแบบ นายช่างโยธาชำนาญงาน		
	ตรวจแบบ						
รท.ผอ.สพด.มหาสารคาม		รท.ผอ.สพด.หนองบัวลำภู		ผอ.กลุ่มวิชาการ ฯ		หัวหน้าฝ่ายบริหาร ฯ	
ผอ.สพด.ขอนแก่น		ผอ.สพด.สกลนคร		ผอ.กลุ่มวางแผน ฯ		เห็นชอบ	อนุมัติ
ผอ.สพด.อุดรธานี		ผอ.สพด.กาฬสินธุ์		ผอ.กลุ่มวิเคราะห์ดิน			
ผอ.สพด.หนองคาย		ผอ.สพด.บึงกาฬ		ผอ.กลุ่มสำรวจ ฯ		ผู้เชี่ยวชาญ ฯ	

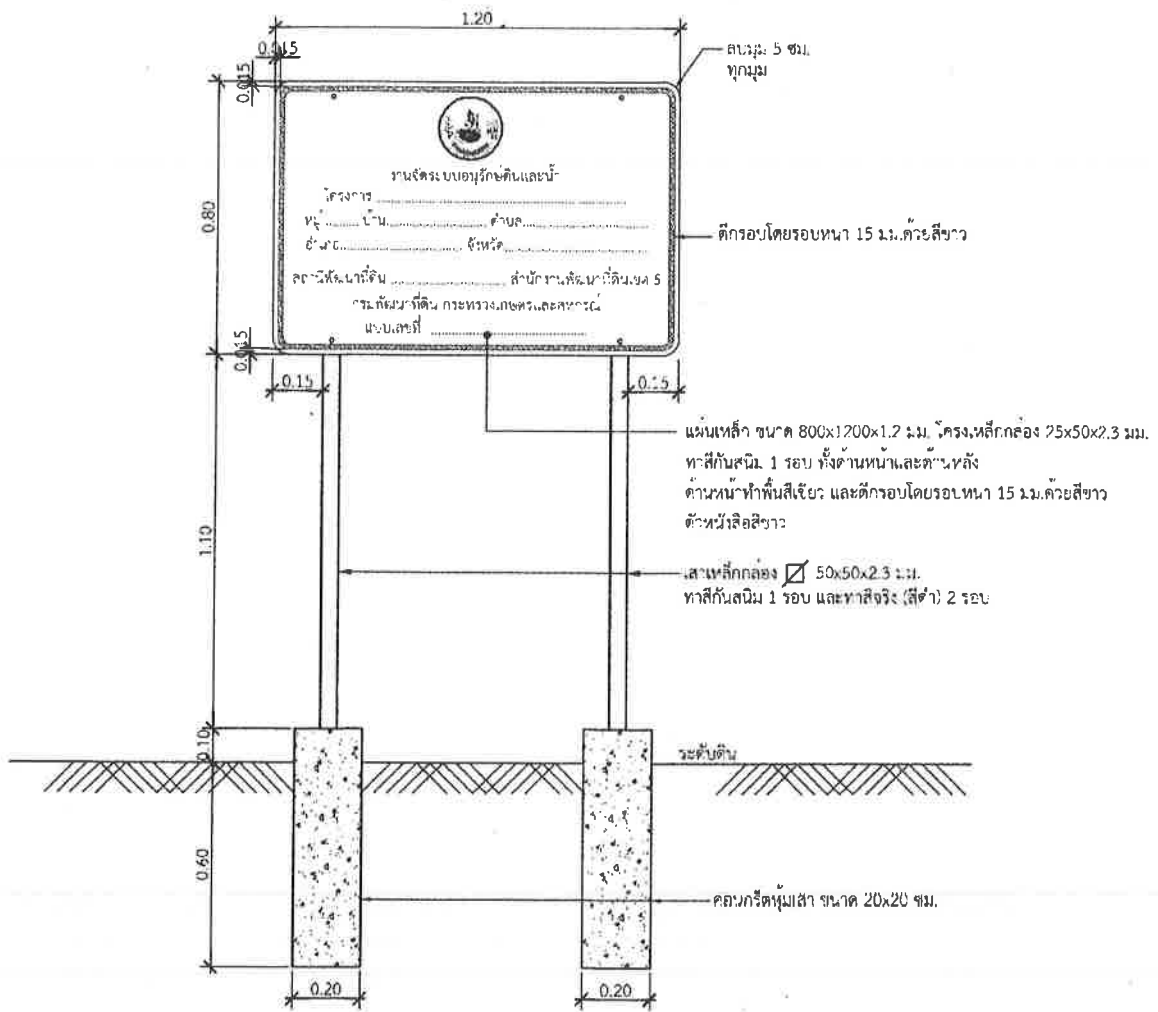

ด้านหน้า

แบบป้ายโครงการ

มาตรฐาน 1 : 20



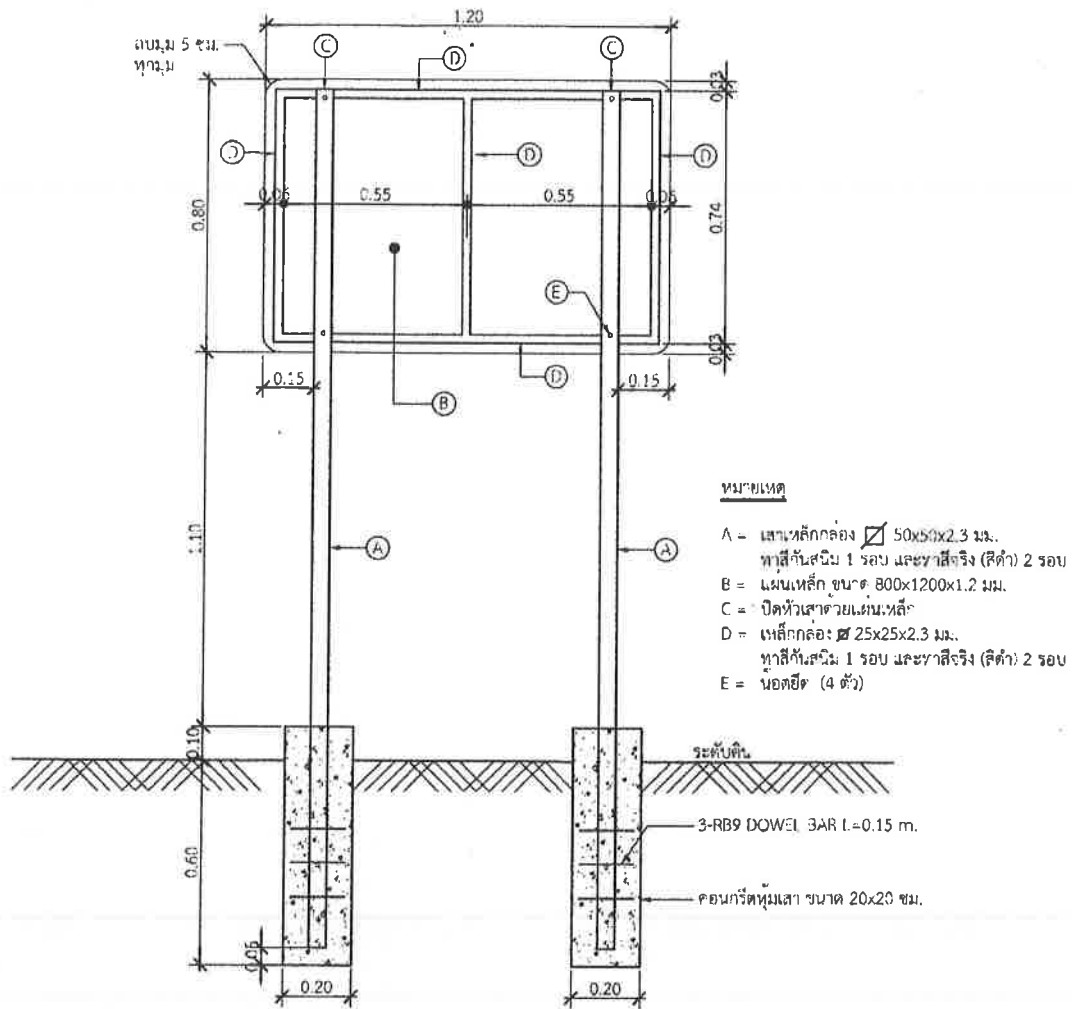









	แบบป้ายโครงการ				เขียนแบบ นายช่างโยธาชำนาญงาน		
	ตรวจแบบ				แบบเลขที่ : สพข.5-34/2567		
รศ.ผอ.สพด.มหาสารคาม		รศ.ผอ.สพด.หนองบัวลำภู		ผอ.กลุ่มวิชาการ ฯ		หัวหน้าฝ่ายบริหาร ฯ	
ผอ.สพด.ขอนแก่น		ผอ.สพด.สกลนคร		ผอ.กลุ่มวางแผน ฯ		เห็นชอบ	อนุมัติ
ผอ.สพด.อุดรธานี		ผอ.สพด.กาฬสินธุ์		ผอ.กลุ่มวิเคราะห์ดิน			
ผอ.สพด.หนองคาย		ผอ.สพด.บึงกาฬ		ผอ.กลุ่มสำรวจ ฯ		ผู้เชี่ยวชาญ ฯ	ผอ.สพข. 5

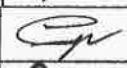

ด้านหลัง

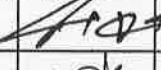
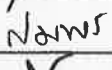
แบบป้ายโครงการ

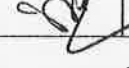
มาตราส่วน 1 : 20

	แบบป้ายโครงการ				เขียนแบบ นายช่างโยธาชำนาญงาน		
	ตรวจแบบ				แบบเลขที่ : สพข.5-34/2567		
รท.ผอ.สพด.มหาสารคาม		รท.ผอ.สพด.หนองบัวลำภู		ผย.กลุ่มวิชาการ ฯ		หัวหน้าฝ่ายบริหาร ฯ	
ผอ.สพด.ขอนแก่น		ผอ.สพด.สกลนคร		ผอ.กลุ่มวางแผน ฯ		ผู้เขียนร่าง ฯ	ผอ.สพข. 5
ผอ.สพด.อุรธานี		ผอ.สพด.กาฬสินธุ์		ผอ.กลุ่มวิเคราะห์ดิน			
ผอ.สพด.หนองคาย		ผอ.สพด.บึงกาฬ		ผอ.กลุ่มสำรวจ ฯ			

ขอบเขตของงาน (Term of Reference :TOR)

จัดทำระบบอนุรักษ์ดินและน้ำ

โครงการปลูกไม้ยืนต้นเพื่อป้องกันการแพร่กระจายดินเค็มลุ่มน้ำเสียว ปิงขบประมาณ ๒๕๖๙

แปลงที่ ๑ พื้นที่ดินเค็มระดับปานกลาง บ้านกำพี้ หมู่ที่ ๑ และ บ้านสุขสำราญ หมู่ ๑๓

ตำบลกำพี้ อำเภอบรบือ จังหวัดมหาสารคาม

แบบเลขที่ สพข.๐๕ สร.๐๕/๒๕๖๙

๑. ความเป็นมา

กรมพัฒนาที่ดินทำหน้าที่ตามพระราชบัญญัติพัฒนาที่ดิน พ.ศ.๒๕๕๑ ว่าด้วยการใช้ประโยชน์ที่ดิน ให้ถูกต้องเป็นไปตามลักษณะของดิน ประกอบกับพระราชบัญญัติพัฒนาที่ดิน พ.ศ.๒๕๒๖ ได้ใช้บังคับกับสภาวะการณ์ในปัจจุบันที่มีปัญหาความเสื่อมโทรมของดิน เพราะไม่มีการอนุรักษ์ดินและน้ำ ก่อให้เกิดความเสียหายต่อเศรษฐกิจและสังคมโดยรวม และเพื่อให้การใช้ที่ดินเสื่อมโทรมจากปัญหาความเค็มไปอย่างมีประสิทธิภาพ และเกิดประโยชน์สูงสุด ปัญหาความเสื่อมโทรมของดินที่เกิดจากดินเค็มจึงเป็นเรื่องสำคัญที่กรมพัฒนาที่ดินต้องให้ความสำคัญ โดยเฉพาะบริเวณพื้นที่ลุ่มน้ำเสียว จังหวัดมหาสารคาม ก็มีความเสี่ยงในการแพร่กระจายเกลือในบริเวณพื้นที่ลุ่มน้ำเสียวที่จะก่อให้เกิดให้เกิดความเค็มในบริเวณกว้างและต่อเนื่อง ดังนั้น กรมพัฒนาที่ดินโดยสำนักงานพัฒนาที่ดินเขต ๕ จึงได้กำหนดมาตรการป้องกันการแพร่กระจายเกลือและระดับความเค็มในพื้นที่ลุ่มน้ำเสียวจังหวัดมหาสารคาม เป็น ๒ มาตรการ ๕ ขั้นตอน โดยแบ่งเป็นมาตรการวิธีกล ๑ ขั้นตอน และมาตรการวิธีพืช ๔ ขั้นตอน ซึ่งหากการบริหารจัดการลุ่มน้ำเสียว เป็นไปตามมาตรการ ที่กำหนดและลำดับขั้นตอนที่ถูกต้องแล้ว ก็จะทำให้การแพร่กระจายเกลือลดลงระดับความเค็มในพื้นที่เกษตรกรรมลดลง ทำให้พืชมีผลผลิตเพิ่มขึ้น สามารถทำการเกษตรได้อย่างมีประสิทธิภาพและยั่งยืน

๒. วัตถุประสงค์

๑. เพื่อป้องกันการแพร่กระจายเกลือ และระดับความเค็มในพื้นที่เกษตรกรรมบริเวณลุ่มน้ำเสียว จังหวัดมหาสารคาม

๒. เพื่อเพิ่มศักยภาพของดินและประสิทธิภาพการผลิตของพืชสำคัญในพื้นที่ลุ่มน้ำเสียว จังหวัดมหาสารคาม

๓. คุณสมบัติของผู้ยื่นข้อเสนอ

ผู้ยื่นข้อเสนอต้องมีคุณสมบัติ ดังนี้

๑. มีความสามารถตามกฎหมาย

๒. ไม่เป็นบุคคลล้มละลาย

๓. ไม่อยู่ระหว่างเลิกกิจการ

๔. ไม่เป็นบุคคลซึ่งอยู่ระหว่างถูกระงับการยื่นข้อเสนอหรือทำสัญญากับหน่วยงานของรัฐไว้ชั่วคราว เนื่องจากเป็นผู้ที่ไม่ผ่านเกณฑ์การประเมินผลการปฏิบัติงานของผู้ประกอบการตามระเบียบที่รัฐมนตรีว่าการกระทรวงการคลังกำหนดตามที่ประกาศเผยแพร่ในระบบเครือข่ายสารสนเทศของกรมบัญชีกลาง

๕. ไม่เป็นบุคคลซึ่งถูกระงับชื่อไว้ในบัญชีรายชื่อผู้ทำงานและได้แจ้งเวียนชื่อให้เป็นผู้ทำงานของหน่วยงานของรัฐในระบบเครือข่ายสารสนเทศของกรมบัญชีกลาง ซึ่งรวมถึงนิติบุคคลที่ผู้ทำงานเป็นหุ้นส่วนผู้จัดการ กรรมการ ผู้จัดการ ผู้บริหาร ผู้มีอำนาจในการดำเนินงานในกิจการของนิติบุคคลนั้นด้วย

๖. มีคุณสมบัติ และไม่มีลักษณะต้องห้ามตามที่ คณะกรรมการนโยบายการจัดซื้อจัดจ้าง และการบริหารพัสดุภาครัฐกำหนดในราชกิจจานุเบกษา

๗. เป็นนิติบุคคลผู้มีอาชีพรับจ้างงานที่ประกวดราคาอิเล็กทรอนิกส์ดังกล่าว

๘. ไม่เป็นผู้มีผลประโยชน์ร่วมกันกับผู้ยื่นข้อเสนอรายอื่นที่เข้ายื่นข้อเสนอให้แก่กรมพัฒนาที่ดิน วันประกาศประกวดราคาอิเล็กทรอนิกส์ หรือไม่เป็นผู้กระทำการอันเป็นการขัดขวางการแข่งขันอย่างเป็นธรรม ในการประกวดราคาอิเล็กทรอนิกส์ครั้งนี้

๙. ไม่เป็นผู้ได้รับเอกสิทธิ์หรือความคุ้มกัน ซึ่งอาจปฏิเสธไม่ยอมขึ้นศาลไทย เว้นแต่รัฐบาลของผู้ยื่นข้อเสนอได้มีคำสั่งให้สละเอกสิทธิ์และความคุ้มกันเช่นนั้น

๑๐. ผู้ยื่นข้อเสนอต้องลงทะเบียนในระบบจัดซื้อจัดจ้างภาครัฐด้วยอิเล็กทรอนิกส์ (Electronic Government Procurement : e - GP) ของกรมบัญชีกลาง

๑๑. ผู้ยื่นข้อเสนอซึ่งได้รับคัดเลือกเป็นคู่สัญญาต้องลงทะเบียนในระบบการซื้อจัดจ้างภาครัฐอิเล็กทรอนิกส์ (Electronic Government Procurement : e-GP) ของกรมบัญชีกลาง ตามที่คณะกรรมการ ป.ป.ช กำหนด

๑๒. ผู้ยื่นข้อเสนอต้องไม่อยู่ในฐานะเป็นผู้ไม่แสดงบัญชีรายรับรายจ่ายหรือแสดงบัญชีรายรับรายจ่ายไม่ถูกต้องครบถ้วนในสาระสำคัญ ตามที่คณะกรรมการ ป.ป.ช กำหนด

๑๓. ผู้ยื่นข้อเสนอซึ่งได้รับคัดเลือกเป็นคู่สัญญาต้องรับและจ่ายเงินผ่านบัญชีธนาคาร เว้นแต่กรจ่ายเงินแต่ละครั้งซึ่งมีมูลค่าไม่เกินสามหมื่นบาท คู่สัญญาอาจจ่ายเป็นเงินสดก็ได้ ตามที่คณะกรรมการ ป.ป.ช กำหนด

๑๔. ผู้ยื่นข้อเสนอต้องมีผลงานประเภทเดียวกันกับงานที่ประกวดราคาจ้างก่อสร้าง และหรือต้องมีผลงานในพื้นที่ดินเค็ม หรือพื้นที่เฉพาะที่มีคุณสมบัติ มีปัญหาใกล้เคียงกัน และมีผลงานไม่น้อยกว่า ๔๐ เปอร์เซ็นต์ของมูลค่างานที่ยื่นข้อเสนอในครั้งเดียว ในวงเงินไม่น้อยกว่า ๗๑๓,๔๓๐.๐๐ บาท (เจ็ดแสนหนึ่งหมื่นสามพันสี่ร้อยสามสิบบาทถ้วน) ต้องเป็นวงเงินในสัญญาเดียวกันเท่านั้น และเป็นผลงานที่เป็นคู่สัญญาโดยตรงกับหน่วยงานของรัฐ หรือหน่วยงานเอกชนที่กรมฯ เชื่อถือ

๑๕. ผู้ยื่นข้อเสนอที่ยื่นข้อเสนอในรูปแบบของ “กิจการร่วมค้า” ต้องมีคุณสมบัติ ดังนี้

กรณีที่ข้อตกลงระหว่างผู้เข้าร่วมค้ากำหนดให้ผู้เข้าร่วมค้ารายใดรายหนึ่งเป็นผู้เข้าร่วมค้าหลัก ข้อตกลงระหว่างผู้เข้าร่วมค้าจะต้องมีการกำหนดสัดส่วนหน้าที่ และความรับผิดชอบในปริมาณงาน สิ่งของ หรือมูลค่าตามสัญญาของผู้เข้าร่วมค้าหลักมากกว่าผู้เข้าร่วมค้ารายอื่นทุกราย

กรณีที่ข้อตกลงระหว่างผู้เข้าร่วมค้ากำหนดให้ผู้เข้าร่วมค้ารายใดรายหนึ่งเป็นผู้เข้าร่วมค้าหลัก กิจการร่วมค่านั้นต้องใช้ผลงานของผู้เข้าร่วมค้าหลักรายเดียวเป็นผลงานของกิจการร่วมค้าที่ยื่นข้อเสนอ

สำหรับข้อตกลงระหว่างผู้เข้าร่วมค้าที่ไม่ได้กำหนดให้ผู้เข้าร่วมค้ารายใดเป็นผู้ยื่นข้อเสนอ ผู้เข้าร่วมค้าทุกรายจะต้องลงลายมือชื่อในหนังสือมอบอำนาจให้ผู้เข้าร่วมค้ารายใดรายหนึ่งเป็นผู้ยื่นข้อเสนอในนาม กิจการร่วมค้า

๑๖. ผู้ยื่นข้อเสนอ ต้องมีพนักงานหรือผู้รับผิดชอบงานที่มีความรู้ ความสามารถตามใบประกอบวิชาชีพ และสามารถอธิบายการทำงานของผลงานที่ได้ หลังจากก่อสร้างเสร็จสิ้น และต้องช่วยติดตามผลงานเพื่อให้ได้ผลลัพธ์จากการก่อสร้างจากว่าจะใช้งานได้จริงอย่างน้อย ๑ ปี

๑๗. ผู้ยื่นข้อเสนอต้องมีเครื่องจักรที่เกี่ยวข้องและจำเป็นในการทำงาน ที่เป็นงานดินขุดดินถม ในรายการเครื่องจักรของบริษัท/ห้างหุ้นส่วนจำกัด หรือมีสัญญาเช่าเครื่องมือดังกล่าวข้างต้น กับบริษัทอื่น ๆ ที่เป็นคู่ค้ากับบริษัท/ห้างหุ้นส่วนจำกัด มาแสดงถึงความพร้อมในการทำงาน ให้บรรลุวัตถุประสงค์ของผู้จ้าง

๑๘. มูลค่าสุทธิของกิจการ

๑๘.๑ กรณีผู้ยื่นข้อเสนอเป็นนิติบุคคลที่จัดตั้งขึ้นตามกฎหมายไทยซึ่งได้จดทะเบียนเกินกว่า ๑ ปี ต้องมีมูลค่าสุทธิของกิจการ จากผลต่างระหว่างสินทรัพย์สุทธิหักด้วยหนี้สินสุทธิที่ปรากฏในงบแสดงฐานะการเงินที่มีการตรวจรับรองแล้ว ซึ่งจะต้องแสดงค่าเป็นบวก ๑ ปีสุดท้ายก่อนวันยื่นข้อเสนอ

๑๘.๒ สำหรับการซื้อจัดจ้างครั้งหนึ่งที่มีวงเงินเกิน ๕๐๐,๐๐๐ บาทขึ้นไป กรณีผู้ยื่นข้อเสนอเป็นบุคคลธรรมดา โดยพิจารณาจากหนังสือรับรองบัญชีเงินฝากไม่เกิน ๙๐ วันก่อนวันที่ยื่นข้อเสนอ โดยจะต้องมีเงินฝากคงเหลือในบัญชีธนาคารเป็นมูลค่า ๑ ใน ๔ ของมูลค่างบประมาณของโครงการหรือรายการที่ยื่นข้อเสนอในแต่ละครั้ง และหากเป็นผู้ชนะการจัดซื้อจัดจ้างหรือเป็นผู้ได้รับการคัดเลือกจะต้องแสดงบัญชีเงินฝากที่มีมูลค่าดังกล่าวอีกครั้งในวันลงนามในสัญญา

๑๘.๓ กรณีที่ผู้ยื่นข้อเสนอไม่มีมูลค่าสุทธิของกิจการหรือทุนจดทะเบียน หรือมีแต่ไม่เพียงพอที่จะเข้ายื่นข้อเสนอ ผู้ยื่นข้อเสนอสามารถขอวงเงินสินเชื่อ โดยต้องมีวงเงินสินเชื่อ ๑ ใน ๔ ของมูลค่างบประมาณของโครงการหรือรายการที่ยื่นข้อเสนอในแต่ละครั้ง (สินเชื่อที่ธนาคารภายในประเทศ หรือบริษัทเงินทุนหรือบริษัทเงินทุนหลักทรัพย์ที่ได้รับอนุญาตให้ประกอบกิจการเงินทุนเพื่อการพาณิชย์ และประกอบธุรกิจค้าประกัน ตามประกาศของธนาคารแห่งประเทศไทย ตามรายชื่อบริษัทเงินทุนที่ธนาคารแห่งประเทศไทยแจ้งเวียนให้ทราบ โดยพิจารณาจากยอดเงินรวมของวงเงินสินเชื่อที่สำนักงานใหญ่รับรองหรือที่สำนักงานสาขารับรอง (กรณีได้รับมอบอำนาจจากสำนักงานใหญ่) (ออกให้แก่ผู้ยื่นข้อเสนอนับถึงวันยื่นข้อเสนอไม่เกิน ๙๐ วัน)

๑๙. ต้องใช้พัสดุ ประเภทวัสดุหรือครุภัณฑ์ที่ผลิตภายในประเทศ ไม่น้อยกว่าร้อยละ ๖๐ ของมูลค่าวัสดุหรือครุภัณฑ์ที่จะใช้ในงานจ้างนั้น หากมีการใช้เหล็กในงานก่อสร้างต้องใช้เหล็กที่ผลิตภายในประเทศ ไม่น้อยกว่า ร้อยละ ๙๐ ของปริมาณเหล็กที่ต้องใช้ทั้งหมดตามสัญญา โดยต้องจัดทำแผนการใช้พัสดุที่ผลิตในประเทศเสนอภายใน ๓๐ วัน นับถัดจากวันที่ได้ลงนามในสัญญา (ทั้งนี้ต้องส่งก่อนการส่งมอบงานงวดแรก) เว้นแต่ กรณีวงเงินสัญญาจ้าง ไม่เกิน ๕๐๐,๐๐๐ บาท หรือสัญญาจ้างกำหนดไว้ไม่เกิน ๖๐ วัน ไม่ต้องจัดทำแผน

๒๐. ผู้ยื่นเสนอประกวดราคาจ้างงานก่อสร้าง หากได้รับการคัดเลือกจะต้องมีวิศวกรที่เกี่ยวข้องกับงานก่อสร้างนี้ และเป็นผู้ที่ได้รับใบอนุญาตประกอบวิชาชีพถูกต้องตามกฎหมาย และมีประสบการณ์ในวิชาชีพตามใบอนุญาตประกอบอาชีพ เป็นผู้รับผิดชอบ ควบคุม ดูแลการก่อสร้างในระบบนั้นๆ โดยตรง ให้เป็นไปตามรูปแบบ ข้อกำหนดและเงื่อนไขของการจ้าง โดยให้ยื่นรายชื่อวิศวกรพร้อมใบประกอบวิชาชีพในวันลงนามในสัญญา

๒๑. ต้องมีรถชุดแบบดิงกลับ (แบคโฮ) และรถแทรกเตอร์ล้อยาง โดยต้องแสดงหลักฐานการเป็นเจ้าของกรรมสิทธิ์หรือผู้มีสิทธิ์ครอบครองดังนี้

๒๑.๑ หลักฐานแสดงการเป็นเจ้าของกรรมสิทธิ์ หรือผู้มีสิทธิ์ครอบครองกรณีเช่าซื้อ เช่น ใบเสร็จรับเงิน (ต้องระบุเลขประจำตัวผู้เสียภาษีและมีรายละเอียดต่างๆ ที่เชื่อถือได้) สัญญาซื้อขายสัญญาเช่าซื้อ เป็นต้น

๒๑.๒ กรณีเครื่องมือ เครื่องจักรและอุปกรณ์การก่อสร้างประเภทใดที่กฎหมายกำหนดให้มีการจดทะเบียนต้องแสดงคู่มือทะเบียนเครื่องมือ เครื่องจักรและอุปกรณ์การก่อสร้างที่ชำระภาษีประจำปีเรียบร้อยแล้ว

๒๑.๓ เครื่องมือ เครื่องจักรและอุปกรณ์การก่อสร้างต้องมีสภาพดี สามารถใช้งานได้อย่างมีประสิทธิภาพ มีคุณลักษณะและคุณสมบัติถูกต้องตามหลักเกณฑ์กำหนด พร้อมแนบภาพถ่ายของเครื่องมือ เครื่องจักรที่แสดงให้เห็นลักษณะของเครื่องจักรและหมายเลขทะเบียนที่ชัดเจน

๒๑.๔ ผู้ยื่นข้อเสนอต้องจัดส่งแผนงานหลัก (Master Schedule) ของโครงการ โดยระบุระยะเวลา ขั้นตอนการดำเนินงาน และกิจกรรมที่เกี่ยวข้องอย่างชัดเจน ร่วมกับข้อเสนอ เพื่อใช้ในการพิจารณา

๒๑.๕ ผู้ยื่นข้อเสนอต้องจัดทำแผนการรับมอบพื้นที่ก่อนเริ่มดำเนินงาน และแผนการส่งมอบพื้นที่คืนหลังเสร็จสิ้นการดำเนินงาน โดยการส่งมอบต้องมีเอกสารหลักฐานประกอบ เช่น บันทึกการรับ-ส่งมอบพื้นที่ รายงานสภาพพื้นที่ ภาพถ่ายประกอบ และต้องอยู่ในสภาพเรียบร้อย ปลอดภัย และสามารถใช้งานได้ตามวัตถุประสงค์ที่กำหนดไว้

๒๒. ขั้นตอนการปลูกพืชต้องมีประสบการณ์และชำนาญงานในการจัดหาต้นพันธุ์ และ/หรือเมล็ดพันธุ์พร้อมแหล่งที่มาของพันธุ์ การปลูก การดูแลรักษาหลังการปลูกอย่างน้อย ๖๐ วัน หรือนับจากวันที่ส่งมอบงานแล้วอย่างน้อย ๔๕ วัน ดังนี้

๒๒.๑ หญ้าดึกชี ต้องมีแหล่งที่มาของพันธุ์พืชเสนอทั้งปริมาณต้นพันธุ์และความถูกต้องของพันธุ์ตามหลักวิชาการ

๒๒.๒ กระจินออสเตรเลีย ต้องมีแหล่งที่มาของเมล็ดพันธุ์พืช เสนอทั้งปริมาณของเมล็ดพันธุ์ที่มีสต็อกและความถูกต้องของสายพันธุ์ตามหลักวิชาการ

๒๒.๓ ยูคาลิปตัสพันธุ์ H๔ ต้องมีแหล่งที่มาของพันธุ์พืชเสนอทั้งปริมาณและความถูกต้องของพันธุ์ที่ทนเค็มตามหลักวิชาการ

๒๒.๔ ปอเทือง ต้องมีแหล่งที่มาของเมล็ดพันธุ์พืช ต้องเสนอแหล่งของพันธุ์ ปริมาณที่มีสต็อกและความถูกต้องของสายพันธุ์ตามหลักวิชาการ

๒๒.๕ ผู้ยื่นข้อเสนอต้องจัดทำแผนงานด้านพืชโดยระบุเป็นรายชนิดพืช ระยะเวลาเตรียมเมล็ดพันธุ์เพาะเมล็ดพันธุ์ ดูแลรักษาต้นกล้า การปลูก และการประกันความเสียหายของต้นพืชที่ปลูกภายหลังการส่งมอบงานเสร็จสิ้นแล้วอย่างน้อย ๔๕ วัน พร้อมขั้นตอนการดำเนินงานและกิจกรรมที่เกี่ยวข้องอย่างชัดเจนร่วมกับข้อเสนอเพื่อใช้ในการพิจารณา

๒๒.๖ ผู้ยื่นข้อเสนอต้องจัดทำแผนงานรับมอบพื้นที่ จากขั้นตอนที่ ๑ คือโครงสร้างระบบอนุรักษ์ดินและน้ำ และแผนการส่งมอบพื้นที่ในขั้นตอนที่ ๒, ๓ และ ๔ คืบหลังเสร็จสิ้นการดำเนินงาน โดยการส่งมอบในแต่ละขั้นตอนต้องมีเอกสารหลักฐานประกอบ เช่น บันทึกการส่งมอบพื้นที่ รายงานการควบคุมงาน ของผู้ควบคุมงาน ภาพถ่ายประกอบ

๔. รายละเอียดคุณลักษณะ

แปลงที่ ๑ พื้นที่ดินเค็มระดับปานกลาง บ้านกำพี้ หมู่ ๑ และ บ้านสุขสำราญ หมู่ ๑๓ ตำบลกำพี้ อำเภอบรบือ จังหวัดมหาสารคาม

๑. มาตรการวิธีกล

๑.๑ ระบบอนุรักษ์ดินลักษณะที่ ๑ รูปแบบที่ ๓ ระยะทาง ๑๒.๑๖ กิโลเมตร พร้อมป้ายโครงการ ๑ ป้าย ตามแบบเลขที่ สพข.๐๕ สร.๐๕/๒๕๖๙

๒. มาตรการวิธีพืช

๒.๑. ปอเทือง ๓๕๐ ไร่ ๑,๗๕๐ กิโลกรัม ไถพรวนเตรียมแปลง ๑ รอบ/หวาน เมล็ดพันธุ์ อัตรา ๕ กิโลกรัมต่อไร่/ไถกลบหลังจากหวานเมล็ดพันธุ์ปอเทือง/ไถกลบพืชปุ๋ยสดปอเทืองหลังการงอกอายุ ๔๕ วัน

๒.๒ ยูคาลิปตัสพันธุ์ H๔ ๑๑,๐๐๐ ต้น ระยะปลูกระหว่างต้น ๑.๕๐ เมตร ตามเอกสารรูปแบบการปลูกยูคาลิปตัสบนคันดิน/ทางลำเลียง

๒.๓ กระถินออสเตรเลีย ๒๙,๕๐๐ ต้น ระยะปลูกระหว่างต้น ๑ เมตร ตามเอกสารรูปแบบการปลูกกระถินออสเตรเลียบนคันดิน/ทางลำเลียง

๒.๔ หญ้าดึกซี ๕๕,๐๐๐ กิโลกรัม ระยะปลูก ๒๕x๒๕ เซนติเมตร ตามเอกสารรูปแบบการปลูกหญ้าดึกซีบนคันดิน/ทางลำเลียง

๕. ระยะเวลาดำเนินการ

ต้องส่งมอบโครงการปลูกไม้ยืนต้นเพื่อป้องกันการแพร่กระจายดินเค็มลุ่มน้ำเสี้ยว แปลงที่ ๑ พื้นที่ดินเค็มระดับปานกลาง บ้านกำพี้ หมู่ ๑ และ บ้านสุขสำราญ หมู่ ๑๓ ตำบลกำพี้ อำเภอบรบือ จังหวัดมหาสารคาม ภายใน ๑๕๐ วัน นับถัดจากลงนามในสัญญา โดยจะต้องปฏิบัติงานจ้างแล้วเสร็จครบถ้วน

๖. วงเงินงบประมาณ/วงเงินที่ได้รับจัดสรร

เงื่อนไขการชำระเงิน สำนักงานพัฒนาที่ดินเขต ๕ จะชำระเงินตามจำนวนในสัญญาจ้าง ครบถ้วนถูกต้องตามที่กำหนด และสำนักงานพัฒนาที่ดินเขต ๕ ได้ทำการตรวจรับ ถูกต้อง ครบถ้วนเรียบร้อย โดยจะเบิกจ่ายเงินเข้าบัญชีผู้รับจ้างตามระบบ GFMS ที่กรมบัญชีกลาง กระทรวงการคลังกำหนด และกำหนดจ่ายเงินเป็นงวด ๆ ดังนี้

งวดที่ ๑ เมื่อผู้รับจ้างได้ปฏิบัติงานแล้วเสร็จในมาตรการวิธีกล

๑.๑ ระบบอนุรักษ์ดินลักษณะที่ ๑ รูปแบบที่ ๓ ระยะทาง ๑๒.๑๖ กิโลเมตร พร้อมป้ายโครงการ ๑ ป้าย ตามแบบเลขที่ สพข.๐๕ สร.๐๕/๒๕๖๙

งวดที่ ๒ เมื่อผู้รับจ้างได้ปฏิบัติงานแล้วเสร็จในมาตรการวิธีพืช

๒.๑ ปอเทือง ๓๕๐ ไร่ ๑,๗๕๐ กิโลกรัม ไถพรวนเตรียมแปลง ๑ รอบ/หวาน เมล็ดพันธุ์ อัตรา ๕ กิโลกรัมต่อไร่/ไถกลบหลังจากหวานเมล็ดพันธุ์ปอเทือง/ไถกลบพืชปุ๋ยสดปอเทืองหลังการงอกอายุ ๔๕ วัน

งวดที่ ๓ เมื่อผู้รับจ้างได้ปฏิบัติงานแล้วเสร็จในมาตรการวิธีพีช

๒.๒ ยูคาลิปตัสพันธุ์ H๔ ๑๑,๐๐๐ ต้น ระยะปลูกระหว่างต้น ๑.๕๐ เมตร ตามเอกสารรูปแบบการปลูกยูคาลิปตัสบนคันดิน/ทางลำเลียง

๒.๓ กระจินออสเตรเลีย ๒๙,๕๐๐ ตัน ระยะปลูกระหว่างต้น ๑ เมตร ตามเอกสารรูปแบบการปลูกกระจินออสเตรเลียบนคันดิน/ทางลำเลียง

๒.๔ หนุ่้าตึกซี่ ๕๕,๐๐๐ กล้า ระยะปลูก ๒๕x๒๕ เซนติเมตร ตามเอกสารรูปแบบการปลูกหนุ่้าตึกซี่บนคันดิน/ทางลำเลียง

หากผู้รับจ้างเข้าดำเนินการล่าช้า นับตั้งแต่เซ็นสัญญา ภายในระยะเวลา ๗ วัน ทั้งนี้ผู้ว่าจ้างขอ สงวนสิทธิ์บอกเลิกสัญญาก่อสร้างได้โดยไม่มีเงื่อนไข

#### ๗. วงเงินงบประมาณ

งบประมาณการดำเนินงานทั้งสิ้น ๑,๗๘๓,๕๗๕.๐๐ บาท (หนึ่งล้านเจ็ดแสนแปดหมื่นสามพันห้าร้อยเจ็ดสิบบ้าบาทถ้วน)

#### ๘. อัตราค่าปรับ

หากผู้ยื่นข้อเสนอที่ได้รับการคัดเลือกให้เป็นผู้รับจ้างไม่สามารถทำงานให้แล้วเสร็จภายในเวลาที่กำหนดไว้ในข้อ ๕ และผู้ว่าจ้างยังมิได้บอกเลิกสัญญา ผู้รับจ้างจะต้องชำระค่าปรับเป็นรายวันเป็นจำนวนเงินตายตัวในอัตราร้อยละ ๐.๑ ของมูลค่าตามสัญญา ผู้รับจ้างจะต้องชำระค่าปรับให้แก่ผู้ว่าจ้างเป็นจำนวนเงินวันละ ๑,๗๘๓.๕๘ บาท (หนึ่งพันเจ็ดร้อยแปดสิบบ้าบาทห้าสิบบ้าสตางค์) นับถัดจากวันที่ครบกำหนดเวลาแล้วเสร็จของงานตามสัญญาหรือวันที่ผู้ว่าจ้างได้ขยายเวลาทำงานให้จนถึงวันที่ทำงานแล้วเสร็จจริง

#### ๙. การรับประกันความชำรุดบกพร่อง

เมื่องานแล้วเสร็จบริบูรณ์ และผู้ว่าจ้างได้รับมอบงานจากผู้รับจ้างหรือจากผู้รับจ้างรายใหม่ในกรณีที่มีการบอกเลิกสัญญา ผู้ชนะการเสนอราคาจะต้องรับประกันความชำรุดบกพร่องในกรณีมีเหตุชำรุดบกพร่องหรือเสียหายเกิดขึ้นจากการจ้างนี้ภายในกำหนดระยะเวลาไม่น้อยกว่า ๑ ปี นับถัดจากวันที่ได้รับมอบงานดังกล่าว โดยจะต้องรีบจัดการซ่อมแซมแก้ไขให้ใช้งานได้ดีดังเดิมภายใน ๗ วัน เมื่อเกิดความเสียหายจากระบบโครงสร้าง เช่น คันดิน ร่องน้ำทรุดตัว พังทลายจากข้อบกพร่องของผู้ยื่นข้อเสนอและระบบพีช เช่น ต้นหนุ่้าตึกซี่ ต้นกระจินออสเตรเลีย ยูคาลิปตัสพันธุ์ H๔ มีเปอร์เซ็นต์การรอดตายน้อยกว่า ๘๐ เปอร์เซ็นต์ ผู้ยื่นข้อเสนอจะต้องรับผิดชอบและเข้าดำเนินการแก้ไขปลูกซ่อม โดยเร่งด่วนเพื่อให้มีเปอร์เซ็นต์การรอดตายของวิธีการด้านพีชมากกว่า ๘๐ เปอร์เซ็นต์ นับถัดจากวันที่ได้รับแจ้งเหตุความชำรุดบกพร่อง

#### ๑๐. สถานที่ติดต่อเพื่อขอทราบข้อมูลเพิ่มเติม และส่งข้อเสนอแนะ วิจารณ์ หรือแสดงความคิดเห็น

##### ๑. ทางไปรษณีย์

ส่งถึง ประธานคณะกรรมการประกวดราคา

สำนักงานพัฒนาที่ดินเขต ๕

ที่อยู่ ๑๑๙ ถนนมิตรภาพ ตำบลในเมือง อำเภอเมือง จังหวัดขอนแก่น ๔๐๐๐๐

๒. โทรศัพท์ ๐๔๓ ๒๔๖๖๖๗ (กรณีขอทราบข้อมูลเพิ่มเติม)

๓. ทางเว็บไซต์ <https://orgweb.ddd.go.th/ro๕>

๔. Email: r05\_2@ddd.go.

ทั้งนี้ ในการเสนอแนะ วิจารณ์ หรือแสดงความคิดเห็น ผู้เสนอต้องเปิดเผยชื่อ และที่อยู่ ที่สามารถติดต่อได้ให้ทราบด้วย

คณะกรรมการร่างขอบเขตของงาน TOR

(ลงชื่อ)  ประธานกรรมการ  
(นายสุภากร รอดเรืองศักดิ์)  
หัวหน้าฝ่ายบริหารทั่วไป

(ลงชื่อ)  กรรมการ  
(นายวีระ โรพิน্দง)  
นักวิชาการเกษตรชำนาญการพิเศษ

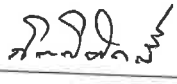
(ลงชื่อ)  กรรมการ  
(นายกิตติศักดิ์ ผาจันทร์)  
นายช่างสำรวจชำนาญงาน

**ตารางแสดงวงเงินงบประมาณที่ได้รับจัดสรรและราคากลาง**  
**จ้างก่อสร้าง ระบบอนุรักษ์ดินและน้ำ โครงการปลูกไม้ยืนต้นเพื่อป้องกันการแพร่กระจายดินเค็ม**  
**ลุ่มน้ำเสียว แปลงที่ ๑ พื้นที่ดินเค็มปานกลาง บ้านกำพี้ หมู่ ๑ และบ้านสุขสำราญ หมู่ ๑๓ ตำบลกำพี้**  
**อำเภอบรบือ จังหวัดมหาสารคาม ด้วยวิธีประกวดราคาอิเล็กทรอนิกส์ (e-bidding)**

๑. ชื่อโครงการ จ้างก่อสร้าง ระบบอนุรักษ์ดินและน้ำ โครงการปลูกไม้ยืนต้นเพื่อป้องกันการแพร่กระจายดินเค็มลุ่มน้ำเสียว แปลงที่ ๑ พื้นที่ดินเค็มปานกลาง บ้านกำพี้ หมู่ ๑ และบ้านสุขสำราญ หมู่ ๑๓ ตำบลกำพี้ อำเภอบรบือ จังหวัดมหาสารคาม ด้วยวิธีประกวดราคาอิเล็กทรอนิกส์ (e-bidding)

๒. หน่วยงานเจ้าของโครงการ กรมพัฒนาที่ดิน โดย สำนักงานพัฒนาที่ดินเขต ๕

๓. วงเงินงบประมาณที่ได้รับจัดสรร งบประมาณรวมทั้งสิ้น ๑,๗๘๓,๕๗๕.๐๐ บาท  
(หนึ่งล้านเจ็ดแสนแปดหมื่นสามพันห้าร้อยเจ็ดสิบบห้าบาทถ้วน)

๔. วันที่กำหนดราคากลาง (ราคาอ้างอิง) วันที่ ๒๕ มีนาคม ๒๕๖๙  
เป็นเงิน ๑,๗๘๓,๕๗๕.๐๐ บาท (หนึ่งล้านเจ็ดแสนแปดหมื่นสามพันห้าร้อยเจ็ดสิบบห้าบาทถ้วน)  
กำหนดราคากลางจากแบบก่อสร้างพร้อมใบสรุปประมาณราคาของ สพข.๕ และสืบราคาจากผู้รับจ้างทั่วไป

๕. แหล่งที่มาของราคากลาง (ราคาอ้างอิง)  
กำหนดราคากลางจากแบบก่อสร้างพร้อมใบสรุปประมาณราคาของ สพข.๕ และสืบราคาจากผู้รับจ้างทั่วไป

๖. รายชื่อเจ้าหน้าที่ผู้กำหนดราคากลาง (ราคาอ้างอิงทุกคน)

๖.๑ นายฤทธิรงค์ หลอดกระโทก	ผู้อำนวยการกลุ่มสำรวจเพื่อทำแผนที่	ประธานกรรมการ
๖.๒ นายนำพล บริवाल	วิศวกร	กรรมการ
๖.๓ นางสาวพิสมัย สมวงศ์	เจ้าหน้าที่บริหารงานทั่วไป	กรรมการ



กลุ่มวิชาการเพื่อการพัฒนาที่ดิน



สำนักงานพัฒนาที่ดินเขต ๕  
เลขที่รับ ๒๕๗/พ  
วันที่ ๒๕ มี.ค. ๖๗  
เวลา ๙:๓๐ ถึง ๖:๓๐

### บันทึกข้อความ

ส่วนราชการ สำนักงานพัฒนาที่ดินเขต ๕ ถ.มิตรภาพ ต.ในเมือง อ.เมือง จ.ขอนแก่น

ที่ กษ ๐๘๑๒/๓๐๐ วันที่ ๒๕ มีนาคม ๒๕๖๗

เรื่อง รายงานผลการกำหนดราคากลางจ้างเหมาจัดทำระบบอนุรักษ์ดินและน้ำ โครงการปลูกไม้ยืนต้น เพื่อป้องกันการแพร่กระจายดินเค็มลุ่มน้ำเสียว ประจำปีงบประมาณ ๒๕๖๗

เรียน ผู้อำนวยการสำนักงานพัฒนาที่ดินเขต ๕ ผ่านหัวหน้าเจ้าหน้าที่

ตามคำสั่งสำนักงานพัฒนาที่ดินเขต ๕ ที่ ๒๘/๒๕๖๗ ลงวันที่ ๖ กุมภาพันธ์ ๒๕๖๗ แต่งตั้งให้ข้าพเจ้า ผู้มีนามท้ายบันทึกนี้ เป็นคณะกรรมการกำหนดราคากลางจ้างเหมาจัดทำระบบอนุรักษ์ดินและน้ำ โครงการปลูก ไม้ยืนต้นเพื่อป้องกันการแพร่กระจายดินเค็มลุ่มน้ำเสียว แปลงที่ ๑ พื้นที่ดินเค็มระดับปานกลาง บ้านกำพี้ หมู่ ๑ และบ้านสุขสำราญ หมู่ ๑๓ ตำบลกำพี้ อำเภอบรบือ จังหวัดมหาสารคาม จำนวน ๕ กิจกรรม ประจำปี งบประมาณ ๒๕๖๗ นั้น

บัดนี้ คณะกรรมการกำหนดราคากลาง ได้พิจารณากำหนดราคากลาง จากแบบก่อสร้างพร้อมใบสรุป ประมาณราคาของ สฟข.๕ และสืบราคาจากผู้รับจำทั่วไป เป็นที่เรียบร้อยแล้ว ตามหลักฐานที่แนบมาพร้อมนี้

จึงเรียนมาเพื่อโปรดพิจารณาอนุมัติ

(ลงชื่อ)  ประธานกรรมการ  
(นายฤทธิรงค์ หลอดกระโทก)  
ผู้อำนวยการกลุ่มสำรวจเพื่อทำแผนที่

(ลงชื่อ)  กรรมการ  
(นายนำพล บริवाल)  
วิศวกร

(ลงชื่อ)  กรรมการ  
(นางสาวพิสมัย สมวงศ์)  
เจ้าหน้าที่บริหารงานทั่วไป

  
(นายศุภากร รอดเรืองศักดิ์)  
นักจัดการงานทั่วไปชำนาญการพิเศษ  
ทำหน้าที่หัวหน้าเจ้าหน้าที่

อนุมัติ  

(นายบุญช่วย ช่วยระดม)  
ผู้อำนวยการสำนักงานพัฒนาที่ดินเขต ๕  
ปฏิบัติราชการแทน อธิบดีกรมพัฒนาที่ดิน  
๒๕ มี.ค. ๖๗

สรุปรายงานผลการกำหนดราคากลางจ้างเหมาจัดทำระบบอนุรักษ์ดินและน้ำ  
และมาตรการวิธีพืช โครงการปลูกไม้ยืนต้นเพื่อป้องกันการแพร่กระจายดินเค็มกลุ่มน้ำเสีย  
แปลงที่ ๑ พื้นที่ดินเค็มระดับปานกลาง บ้านกำพี้ หมู่ ๑ และบ้านสุขสำราญ หมู่ ๑๓ ตำบลกำพี้  
อำเภอบรบือ จังหวัดมหาสารคาม ประจำปีงบประมาณ ๒๕๖๙

ลำดับ	รายการ	ราคากลาง (บาท)	หมายเหตุ
๑	งานจัดทำระบบอนุรักษ์ดินและน้ำ ตามแบบเลขที่ สพข.๐๕-สร.๐๕/๒๕๖๙	๔๘๘,๕๐๐.๐๐	
๒	ปอเทือง ๓๕๐ ไร่ ๑,๗๕๐ กิโลกรัม ไถพรวนเตรียมแปลง ๑ รอบ/หว่าน เมล็ดพันธุ์ อัตรา ๕ กิโลกรัมต่อไร่/ไถกลบหลังจากหว่านเมล็ดพันธุ์ปอเทือง/ไถกลบพืชปุ๋ยสดปอเทืองหลังการงอกอายุ ๔๕ วัน	๓๕๐,๐๐๐.๐๐	
๓	ยูคาลิปตัสพันธุ์ H๔ ๑๑,๐๐๐ ต้น ระยะปลูกระหว่างต้น ๑.๕๐ เมตร ตามเอกสารรูปแบบการปลูกยูคาลิปตัสบนคันดิน/ทางลำเลียง เป็นเงิน ๒๙๙,๗๕๐.๐๐ บาท	๙๔๔,๐๗๕.๐๐	
๔	กระถินออสเตรเลีย ๒๙,๕๐๐ ต้น ระยะปลูกระหว่างต้น ๑ เมตร ตามเอกสารรูปแบบการปลูกกระถินออสเตรเลียบนคันดิน/ทางลำเลียง เป็นเงิน ๔๓๘,๐๗๕.๐๐ บาท		
๕	หญ้าดึกซี ๕๕,๐๐๐ กกล้า ระยะปลูก ๒๕x๒๕ เซนติเมตร ตามเอกสารรูปแบบการปลูกหญ้าดึกซีบนคันดิน/ทางลำเลียง เป็นเงิน ๒๐๖,๒๕๐.๐๐ บาท		
รวมเป็นเงินทั้งสิ้น		๑,๗๘๓,๕๗๕.๐๐	
(หนึ่งล้านเจ็ดแสนแปดหมื่นสามพันห้าร้อยเจ็ดสิบบาทถ้วน)			

(ลงชื่อ)..... ประธานกรรมการ  
(นายฤทธิรงค์ หลอดกระโทก)  
ผู้อำนวยการกลุ่มสำรวจเพื่อทำแผนที่

(ลงชื่อ)..... กรรมการ  
(นายนำพล บริवाल)  
วิศวกร

(ลงชื่อ)..... กรรมการ  
(นางสาวพสมัย สมวงศ์)  
เจ้าหน้าที่บริหารงานทั่วไป

แบบสรุปราคา ( จ้างเหมา )

แบบ พร

โครงการปลูกไม้ยืนต้นเพื่อป้องกันการแพร่กระจายดินเค็มลุ่มน้ำเสียว ปี 2569  
หมู่ 1 บ้านกำแพง และหมู่ 13 บ้านสุขสำราญ ตำบลกำแพง อำเภอบรบือ จังหวัดมหาสารคาม  
ประจำปีงบประมาณ พ.ศ. 2569

แบบเลขที่ สพข.05 สร.05/2569 พื้นที่เป้าหมาย 400 ไร่

ลำดับ	รายการ	ราคากลาง	หมายเหตุ
1	งานจัดทำระบบอนุรักษ์ดินและน้ำ	489,827.97	
สรุป	รวมเป็นเงินทั้งสิ้น	489,827.97	
	จำนวนเงินที่ขอเบิกจ่าย	489,500.00 ✓	
รวมเป็นเงิน ( ตัวอักษร )		(สี่แสนแปดหมื่นเก้าพันห้าร้อยบาทถ้วน)	

คณะกรรมการกำหนดราคากลาง ได้ตรวจสอบแล้ว เห็นชอบกับค่าจ้างเหมานี้และให้ยึดถือประมาณราคานี้ เป็นราคากลางจึงได้ลงลายมือชื่อไว้เป็นหลักฐาน

ลงชื่อ .....ประธานกรรมการ

( นายฤทธิรงค์ หลอดกระโทก )

ผู้อำนวยการกลุ่มสำรวจเพื่อทำแผนที่

ลงชื่อ .....กรรมการ

( นายนำพล บริवाल )

วิศวกร

ลงชื่อ .....กรรมการ

( นางสาวพสมีย์ สมวงศ์ )

เจ้าหน้าที่บริหารงานทั่วไป



ใบรายละเอียดประมาณราคา ( จ้างเหมา )<sup>๑.</sup>  
โครงการปลูกไม้ยืนต้นเพื่อป้องกันและการแพร่กระจายดินเค็มลุ่มน้ำเสีย ปี 2569  
หมู่ 1 บ้านก่ำ และหมู่ 13 บ้านสุขสำราญ ตำบลก่ำ อำเภอบรบือ จังหวัดมหาสารคาม  
ประจำปีงบประมาณ พ.ศ. 2569

ลำดับที่	รายการ	จำนวน	หน่วย	ค่าวัสดุ		ค่าแรงงาน		รวม	ตามแบบ มาตรฐานเลขที่	หมายเหตุ
				ราคาต่อหน่วย ( บาท )	จำนวนเงิน ( บาท )	ราคาต่อหน่วย ( บาท )	จำนวนเงิน ( บาท )			
1	ปรับรูปแปลงนาลักษณะที่ 1 รูปแบบที่ 3	1,600	ลบ.ม.	-	-	18.59	29,744.00	29,744.00	สพข.5-3/2567	ราคา ต่อ 1 กม.
2	งานป้ายโครงการ									
	- แผงเหล็กดำ ขนาด 800x1200x1.2 มม.	1	แผ่น	550.00	550.00	-	-	550.00		
	- ท่อเหล็กดำกลวง 50x50x2.3 มม.	5.00	ม.	160.00	800.00	-	-	800.00		
	- ท่อเหล็กดำกลวง 25x25x2.3 มม.	4.80	ม.	75.00	360.00	-	-	360.00		
	- เหล็ก RB9mm.	1.00	กก.	30.00	30.00	-	-	30.00		
	- ปูนซีเมนต์ปอร์ตแลนด์	18.00	กก.	3.50	63.00	-	-	63.00		
	- หิน	0.10	ลบ.ม.	795.00	79.50	-	-	79.50		
	- ทราย	0.10	ลบ.ม.	550.00	55.00	-	-	55.00	สพข.5-34/2567	ราคา ต่อ 1 ป้าย
	- สีทาเหล็ก	1.00	ตร.ม.	48.00	48.00	-	-	48.00		
	- งานสีป้าย(สีเขียว)	1.92	ตร.ม.	65.00	124.80	-	-	124.80		
	- ค่าพิมพ์ตัวหนังสือป้ายโครงการ	0.96	ตร.ม.	650.00	624.00	-	-	624.00		
	- น๊อตยึด M10	4	ตัว	25.00	100.00	-	-	100.00		
	- ไม้แบบ	1	ตร.ม.	300.00	300.00	-	-	300.00		
	- ค่าแรง ( 30% )	1	งาน	-	-	940.29	940.29	940.29		
	<b>รวมงานป้ายโครงการ</b>				<b>3,134.30</b>		<b>940.29</b>	<b>4,074.59</b>		

ทำที่ ๑๒๒ หมู่ที่ ๔  
ตำบลหนองแขง อำเภอบ้านแฮด  
จังหวัดขอนแก่น

วันที่ ๔ เดือน มีนาคม พ.ศ. ๒๕๖๙

เรื่อง ใบเสนอราคาจ้างเหมาจัดทำระบบอนุรักษ์ดินและน้ำ โครงการปลูกไม้ยืนต้นเพื่อป้องกันการแพร่กระจายดินเค็มลุ่มน้ำเสียว แปลงที่ ๑ พื้นที่ดินเค็มระดับปานกลาง บ้านกำพี้ หมู่ ๑ และบ้านสุขสำราญ หมู่ ๑๓ ตำบลกำพี้ อำเภอบรบือ จังหวัดมหาสารคาม

เรียน ผู้อำนวยการสำนักงานพัฒนาที่ดินเขต ๕

ข้าพเจ้า หจก.เพชรสุวรรณทรัพย์รุ่งเรือง เป็นผู้รับจ้าง ขอเสนอราคาจ้างเหมาจัดทำระบบอนุรักษ์ดินและน้ำ

ลำดับที่	รายการ	ขอเสนอราคา ค่าจ้างเหมา (ต่อหน่วย)	เป็นเงิน (บาท)	หมายเหตุ
๑	ปอเทือง ๓๕๐ ไร่ ๑,๗๕๐ กิโลกรัม ไถพรวนเตรียมแปลง ๑ รอบ/หว่าน เมล็ดพันธุ์ อัตรา ๕ กิโลกรัมต่อไร่/ไถกลบหลังจากหว่านเมล็ดพันธุ์ปอเทือง/ไถกลบพืชปุ๋ยสดปอเทืองหลังการงอกอายุ ๔๕ วัน	๑,๐๐๐.๐๐ บาท/ไร่	๓๕๐,๐๐๐.๐๐	
๒	ยูคาลิปตัสพันธุ์ H๔ ๑๑,๐๐๐ ต้น ระยะปลูกระหว่างต้น ๑.๕๐ เมตร ตามเอกสารรูปแบบการปลูกยูคาลิปตัสบนคันดิน/ทางลำเลียง	๒๗.๒๕ บาท/ต้น	๒๙๙,๗๕๐.๐๐	
๓	กระถินออสเตรเลีย ๒๙,๕๐๐ ต้น ระยะปลูกระหว่างต้น ๑ เมตร ตามเอกสารรูปแบบการปลูกกระถินออสเตรเลียบนคันดิน/ทางลำเลียง	๑๔.๘๕ บาท/ต้น	๔๓๘,๐๗๕.๐๐	
๔	หญ้าคากีชี ๕๕,๐๐๐ กกล้า ระยะปลูก ๒๕x๒๕ เซนติเมตร ตามเอกสารรูปแบบการปลูกหญ้าคากีชีบนคันดิน/ทางลำเลียง	๓.๗๕ บาท/กล้า	๒๐๖,๒๕๐.๐๐	
รวมเป็นเงินทั้งสิ้น			๑,๒๙๔,๐๗๕.๐๐	

จึงเรียนมาเพื่อโปรดพิจารณา

ขอแสดงความนับถือ

  
(นางเพ็ญศรี พรหมจอม)  
ผู้รับจ้าง



บัตรประจำตัวประชาชน Thai National ID Card

เลขประจำตัวประชาชน 3 4010 00686 08 7

Identification Number

ชื่อตัวและชื่อสกุล นาง เพ็ญศรี พรหมจ่อม

Name Mrs. Pensri

Last name Pormchom

เกิดวันที่ 9 เม.ย. 2499

Date of Birth 9 Apr. 1956

ศาสนา พุทธ

ที่อยู่ 122 หมู่ที่ 4 ต.หนองแขง อ.บ้านแซว

จ.ขอนแก่น

7 ต.ค. 2564

วันออกบัตร

7 Oct. 2021

Date of Issue

(นายพรหม จงจิระ)  
เจ้าพนักงานออกบัตร

ตลอดชีพ

วันหมดอายุ

LIFELONG

Date of Expiry

160

150

140

130

120

110

100

90

80

70

60

50

40

30

20

10

0

สำเนาถูกต้อง

1/พ

BORA-10.8-05-2563



ประเทศไทย

THAILAND

THAILAND

THAILAND

ME3-1487971-73

(นางอัจฉรา ป่ารงภักดี)

รายการเกี่ยวกับบ้าน

เลขที่สำมะโนบ้าน 4010-011680-9 สำนักทะเบียน กิ่งอำเภอบ้านแฮด

รายการที่อยู่ 122 หมู่ที่ 4 (นางอัจฉรา ป่ารงภักดี) ตำบลหนองแซง กิ่งอำเภอบ้านแฮด จังหวัดขอนแก่น

ชื่อหมู่บ้าน \_\_\_\_\_ ชื่อบ้าน \_\_\_\_\_

ประเภทบ้าน บ้าน ลักษณะบ้าน \_\_\_\_\_

วันเดือนปีที่กำหนดบ้านเลขที่ \_\_\_\_\_

ลงชื่อ \_\_\_\_\_ นายทะเบียน  
(นางवासณา โมครัตน์)

วันเดือนปีที่พิมพ์ทะเบียนบ้าน 7 กุมภาพันธ์ 2547

เล่มที่ 1 รายการบุคคลในบ้านของเลขที่สำมะโนบ้าน 4010-011680-9 ลำดับที่ 1

ชื่อ นางเพ็ญศรี พรหมจ่อม สัญชาติ ไทย เพศ หญิง

เลขประจำตัวประชาชน 3-4010-00686-08-7 สถานภาพ แต่งงาน เกิดเมื่อ 9 เม.ย. 2499

มารดาผู้ให้กำเนิด ชื่อ จันทิ 3-4010-00686-07-9 สัญชาติ ไทย

บิดาผู้ให้กำเนิด ชื่อ ชูย 3-4010-00686-06-1 สัญชาติ ไทย

มารดา ฐานข้อมูลการทะเบียนราษฎร นายทะเบียน

(นางवासณา โมครัตน์)

ไป \_\_\_\_\_ นายทะเบียน

สำเนาถูกต้อง

1พ

ทะเบียนเลขที่ 0403558000460



แบบ พค. 0401

กรมพัฒนาธุรกิจการค้า  
ใบสำคัญแสดงการจดทะเบียนห้างหุ้นส่วนบริษัท

ใบสำคัญนี้ออกให้เพื่อแสดงว่า  
ห้างหุ้นส่วนจำกัด เพชรสุวรรณทรัพย์รุ่งเรือง

ได้จดทะเบียนเป็นนิติบุคคลตามประมวลกฎหมายแพ่งและพาณิชย์

ณ สำนักงานทะเบียนหุ้นส่วนบริษัท จังหวัด ขอนแก่น

เมื่อวันที่ 28 มกราคม พ.ศ. 2558

ออกให้ ณ วันที่ 28 มกราคม พ.ศ. 2558



สำเนาถูกต้อง

1/2



ทำที่ ๑๐๕๐ ตำบลฝักปิ้ง  
อำเภอภูเขียว จังหวัดชัยภูมิ

วันที่ ๕ เดือน มีนาคม พ.ศ. ๒๕๖๙

เรื่อง ใบเสนอราคาจ้างเหมาจัดทำระบบอนุรักษ์ดินและน้ำ โครงการปลูกไม้ยืนต้นเพื่อป้องกันการแพร่กระจาย  
ดินเค็มลุ่มน้ำเสีย แปลงที่ ๑ พื้นที่ดินเค็มระดับปานกลาง บ้านกำพี้ หมู่ ๑ และบ้านสุขสำราญ หมู่ ๑๓  
ตำบลกำพี้ อำเภอบรบือ จังหวัดมหาสารคาม

เรียน ผู้อำนวยการสำนักงานพัฒนาที่ดินเขต ๕

ข้าพเจ้า หจก.มารวยทรัพย์ภูเขียว เป็นผู้รับจ้าง ขอเสนอราคาจ้างจัดทำระบบอนุรักษ์ดินและน้ำ

ลำดับ ที่	รายการ	ขอเสนอราคา ค่าจ้างเหมา	เป็นเงิน (บาท)	หมายเหตุ
๑	ปอเทือง ๓๕๐ ไร่ ๑,๗๕๐ กิโลกรัม ไถพรวนเตรียมแปลง ๑ รอบ/หวาน เมล็ดพันธุ์ อัตรา ๕ กิโลกรัมต่อไร่/ ไถกลบหลังจากหวานเมล็ดพันธุ์ปอ เทือง/ไถกลบพีชปุ๋ยสดปอเทืองหลัง การงอกอายุ ๔๕ วัน	๑,๐๕๐.๐๐ บาท/ไร่	๓๖๗,๕๐๐.๐๐	
๒	ยูคาลิปตัสพันธุ์ H๔ ๑๑,๐๐๐ ต้น ระยะปลูกระหว่างต้น ๑.๕๐ เมตร ตามเอกสารรูปแบบ การปลูกยูคาลิปตัสบนคันดิน/ทาง ลำเลียง	๒๘.๖๑ บาท/ต้น	๓๑๔,๗๑๐.๐๐	
๓	กระถินออสเตรเลีย ๒๙,๕๐๐ ต้น ระยะปลูกระหว่างต้น ๑ เมตร ตาม เอกสารรูปแบบ การปลูกกระถินออสเตรเลียบนคัน ดิน/ทางลำเลียง	๑๕.๖๐ บาท/ต้น	๔๖๐,๒๐๐.๐๐	
๔	หญ้าดึกซี ๕๕,๐๐๐ กกล้า ระยะปลูก ๒๕x๒๕ เซนติเมตร ตามเอกสาร รูปแบบการปลูกหญ้าดึกซีบนคัน ดิน/ทางลำเลียง	๓.๙๔ บาท/กล้า	๒๑๖,๗๐๐.๐๐	
รวมเป็นเงินทั้งสิ้น			๑,๓๕๙,๑๑๐.๐๐	

จึงเรียนมาเพื่อโปรดพิจารณา

ขอแสดงความนับถือ

(หจก.มารวยทรัพย์ภูเขียว)

ผู้รับจ้าง

บัตรประจำตัวประชาชน Thai National ID Card  
เลขประจำตัวประชาชน 1 4099 00915 00 8  
Identification Number

ชื่อตัวชื่อสกุล นาย ชาณุณรงค์ สุขศิริพัฒน์พงศ์  
Name Mr. Channarong  
Last name Suksiripattanaphong

เกิดวันที่ 28 มิ.ย. 2535  
Date of Birth 28 Jun. 1992

ศาสนา พุทธ

ที่อยู่ 206/3 อ.เทศบาล 7 ต.บัวใหญ่  
อ.บัวใหญ่ จ.นครราชสีมา  
24 มิ.ย. 2565  
Date of issue (นายณวัฒน์ จงจิระ)  
(เจ้าหน้าที่ระบบบัตร)

27 มิ.ย. 2573  
วันหมดอายุ  
27 Jun. 2030  
Date of Expiry

3097-02-06241453



สำเนาถูกต้อง



เลขรหัสประจำบ้าน	3097-007110-8	รายการเกี่ยวกับบ้าน	เล่มที่ 1
		สำนักทะเบียน เทศบาลตำบลบัวใหญ่	
รายการที่อยู่	206/3 ถนนเทศบาล 7 ตำบลบัวใหญ่ อำเภอบัวใหญ่ จังหวัดนครราชสีมา		
ชื่อหมู่บ้าน		ชื่อบ้าน	
ประเภทบ้าน	บ้าน	ลักษณะบ้าน	
วันเดือนปีที่กำหนดบ้านเลขที่	27 ก.ย. 2536		
		ลงชื่อ	นายทะเบียน
		นางประสวีย์ บรรณาคม	
		วันเดือนปีที่พิมพ์ทะเบียนบ้าน	29 พ.ค. 2540

เล่มที่ 1	รายการบุคคลในบ้านของเลขรหัสประจำบ้าน	3097-007110-8	ลำดับที่ 5
ชื่อ <del>นาง</del> <sup>นาย</sup> ช่างณรงค์ สุขศิริพิศบพงศ์		สัญชาติ ไทย	เพศชาย
เลขประจำตัวประชาชน 1-4099-00915-00-8	สถานภาพ ผู้อาศัย	เกิดเมื่อ 28 มี.ย. 2535	
มารดาผู้ให้กำเนิด ชื่อ ประภาภรณ์		สัญชาติ ไทย	
บิดาผู้ให้กำเนิด ชื่อ จรัส		สัญชาติ ไทย	
มาจาก	ฐานข้อมูลการทะเบียนราษฎร		นายทะเบียน
เข้ามาอยู่ในบ้านนี้เมื่อ 7 ก.พ. 2537		นางประสวีย์ บรรณาคม	
ไป			นายทะเบียน

สำเนาถูกต้อง



ภ.พ.20

ใบทะเบียนภาษีมูลค่าเพิ่ม

เลขประจำตัวผู้เสียภาษีอากร

0-357-00001-37-1

ชื่อผู้ประกอบการ นางเนตรนงนิตย์ มาธุระจกัฟพณกิจ

ชื่อสถานประกอบการ ห้างหุ้นส่วนจำกัด มาธุระจกัฟพณกิจ

เป็น  ลำดับใหญ่  สาขาที่

ตั้งอยู่: อาคาร ..... ห้องเลขที่ ..... ซอยที่ .....

หมู่บ้าน ..... เลขที่ 1050

หมู่ที่ ..... ตำบล/ซอย ..... ถนน .....

ตำบล/แขวง ..... อำเภอ/เขต สุโขทัย

จังหวัด สุโขทัย รหัสไปรษณีย์ 36110 โทรศัพท์ .....

วันที่ได้รับผู้ประกอบการทะเบียน 3 มกราคม 2556

ออกให้เมื่อวันที่ .....

ผู้ออกทะเบียน .....

ตำแหน่ง ข้าราชการชั้นอาวุโสพิเศษ ปฏิบัติราชการแทน

สรรพากรที่สุโขทัย

สำเนาถูกต้อง

346281

ใบทะเบียนภาษีมูลค่าเพิ่ม (ภ.พ.20) ออกใช้บังคับตั้งแต่วันที่ 1 ตุลาคม 2555  
ใช้แทนใบทะเบียนการค้า (ภ.พ.1) ที่ออกใช้บังคับตั้งแต่วันที่ 1 ตุลาคม 2555  
กรมสรรพากร กระทรวงการคลัง โทร. 02-255.0113-3-0-0008-00 09360100-25510103-3-01-000813 09360100-09360100-1-01-255.0113-3-0-0008-00 09360000

ทำที่ ๑๑๙/๑๕ หมู่ที่ ๑๔  
ตำบลในเมือง อำเภอเมือง  
จังหวัดขอนแก่น

วันที่ ๙ เดือน มีนาคม พ.ศ. ๒๕๖๙

เรื่อง ใบเสนอราคาจ้างเหมาจัดทำระบบอนุรักษ์ดินและน้ำ โครงการปลูกไม้ยืนต้นเพื่อป้องกันการแพร่กระจาย  
ดินเค็มลุ่มน้ำเสียว แปลงที่ ๑ พื้นที่ดินเค็มระดับปานกลาง บ้านกำพี้ หมู่ ๑ และบ้านสุขสำราญ หมู่ ๑๓  
ตำบลกำพี้ อำเภอบรบือ จังหวัดมหาสารคาม

เรียน ผู้อำนวยการสำนักงานพัฒนาที่ดินเขต ๕

ข้าพเจ้า นายประสงค์ เทียนทอง เป็นผู้รับจ้าง ขอเสนอราคาจ้างเหมาจัดทำระบบอนุรักษ์ดินและน้ำ

ลำดับ ที่	รายการ	ขอเสนอราคา ค่าจ้างเหมา	เป็นเงิน (บาท)	หมายเหตุ
๑	ปอเทือง ๓๕๐ ไร่ ๑,๗๕๐ กิโลกรัม ไถพรวนเตรียมแปลง ๑ รอบ/หว่าน เมล็ดพันธุ์ อัตรา ๕ กิโลกรัมต่อไร่/ไถกลบหลังจาก หว่านเมล็ดพันธุ์ปอเทือง/ไถกลบ พืชปุ๋ยสดปอเทืองหลังการงอก อายุ ๔๕ วัน	๑,๑๐๒.๕๐ บาท/ไร่	๓๘๕,๘๗๕.๐๐	
๒	ยูคาลิปตัสพันธุ์ H๔ ๑๑,๐๐๐ ต้น ระยะปลูกระหว่างต้น ๑.๘๓ เมตร ตามเอกสารรูปแบบ การปลูกยูคาลิปตัสบนคันดิน/ ทางลำเลียง	๓๐.๐๔ บาท/ต้น	๓๓๐,๔๔๐.๐๐	
๓	กระถินออสเตรเลีย ๒๙,๕๐๐ ต้น ระยะปลูกระหว่างต้น ๑ เมตร ตามเอกสารรูปแบบ การปลูกกระถินออสเตรเลียบน คันดิน/ทางลำเลียง	๑๖.๓๘ บาท/ต้น	๔๘๓,๒๑๐.๐๐	
๔	หญ้าดีกซี่ ๕๕,๐๐๐ กิ่ง ระยะ ปลูก ๒๕x๒๕ เซนติเมตร ตาม เอกสารรูปแบบการปลูกหญ้าดีกซี่ บนคันดิน/ทางลำเลียง	๔.๑๔ บาท/กิ่ง	๒๒๗,๗๐๐.๐๐	
รวมเป็นเงินทั้งสิ้น			๑,๔๒๗,๒๒๕.๐๐	

จึงเรียนมาเพื่อโปรดพิจารณา

ขอแสดงความนับถือ

๒/๕๖๖๑

(นายประสงค์ เทียนทอง)

ผู้รับจ้าง



บัตรประจำตัวประชาชน Thai National ID Card  
 เลขประจำตัวประชาชน 3 6603 00267 60 5  
 Identification Number

ชื่อตัวและชื่อสกุล นาย ประสงค์ เทียนทอง



Name Mr. Prasong

Last name Taentong

เกิดวันที่ 23 พ.ย. 2521

Date of Birth 23 Nov. 1978

ศาสนา พุทธ

ที่อยู่ 119/15 หมู่ที่ 14 ต.ในเมือง อ.เมืองขอนแก่น

จ.ขอนแก่น

23 ธ.ค. 2566

วันออกบัตร

23 Dec. 2023

Date of Issue



นายธรรมชัย สันพูนรัตน์  
 เจ้าหน้าที่งานออกบัตร

22 พ.ย. 2575

วันบัตรหมดอายุ

22 Nov. 2032

Date of Expiry



4001-03-12231152

สำเนาถูกต้อง

ประสงค์

รายการเกี่ยวกับบ้าน.

เล่มที่ 1

เลขรหัสประจำบ้าน 4099-014547-6

สำนักทะเบียนท้องถิ่นเทศบาลนครขอนแก่น

รายการที่อยู่ 119/15 หมู่ที่ 14

ตำบลในเมือง อำเภอเมืองขอนแก่น จังหวัดขอนแก่น

ชื่อหมู่บ้าน

ชื่อบ้าน

ประเภทบ้าน บ้าน

ลักษณะบ้าน

วันเดือนปีที่กำหนดบ้านเลขที่

ลงชื่อ

นายทะเบียน

(น.ส. กชพร อนันเตา)

วันเดือนปีที่พิมพ์ทะเบียนบ้าน ๒๐ สิงหาคม พ.ศ. ๒๕๖๓

1

4

เล่มที่ 1

รายการบุคคลในบ้านของเลขรหัสประจำบ้าน

4099-014547-6

ลำดับที่ 3

ชื่อ นายประสงก์ เกียนทอง

สัญชาติ ไทย

เพศ ชาย

เลขประจำตัวประชาชน 3-6603-00267-60-5

สถานภาพ ผู้อาศัย

เกิดเมื่อ 23 พ.ย. 2521

มารดาผู้ให้กำเนิด ชื่อ ส่อง

3-6603-00267-55-9

สัญชาติ ไทย

บิดาผู้ให้กำเนิด ชื่อ ช้อย

สัญชาติ ไทย

\* มาจาก

ฐานข้อมูลการทะเบียนราษฎร

เข้ามาอยู่ในบ้านเลขที่ 24 พ.ย. 2557

(น.ส. กชพร อนันเตา)

นายทะเบียน

\*\* ไปที่

นายทะเบียน

สำเนาถูกต้อง

2/2563

ตารางเปรียบเทียบราคาจ้างเหมาจัดทำระบบอนุรักษ์ดินและน้ำ  
โครงการปลูกไม้ยืนต้นเพื่อป้องกันกรรณการกระจายดินเค็มสุ่มน้ำเสียว  
แปลงที่ ๑ พื้นที่ดินเค็มระดับปานกลาง บ้านกุ่มฟ้า หมู่ ๑ ตำบลกุ่มฟ้า อำเภอบรบือ จังหวัดมหาสารคาม  
ปีงบประมาณ ๒๕๖๙

ลำดับ ที่	รายการ	ผู้รับจ้างที่เสนอราคา			คณะกรรมการฯ
		ห้างหุ้นส่วนจำกัด เพชรสุวรรณธรพิชญ์รุ่งเรือง	หจก.มารวยทรัพย์ญ์เขียว	นายประสงค์ เทียนทอง	
	กิจกรรมจัดระบบอนุรักษ์ดินและน้ำ				พิจารณา ราคากลางแล้ว
๑	บ่อท้อง ๓๕๐ ไร่ ๑,๗๕๐ กิโลกรัม ไกล่รวมเตรียม แปลง ๑ รอบ/หวาน เมล็ดพันธุ์ อัตรา ๕ กิโลกรัมต่อ ไร่/ไกล่บหลังจากหวานเมล็ดพันธุ์บ่อท้อง/ไกล่บ พืชปุ๋ยสดบ่อท้องหลังการงอกอายุ ๔๕ วัน	๓๕๐,๐๐๐.๐๐	๓๖๗,๕๐๐.๐๐	๓๘๕,๘๗๕.๐๐	๓๕๐,๐๐๐.๐๐
๒	ยูคาลิปตัสพันธุ์ H๔ ๑๑,๐๐๐ ต้น ระยะปลูก ระหว่างต้น ๑.๕๐ เมตร ตามเอกสารรูปแบบการ ปลูกยูคาลิปตัสบนคันดิน/ทางลำเลียง	๒๙๙,๗๕๐.๐๐	๓๑๔,๗๑๐.๐๐	๓๓๐,๔๔๐.๐๐	๒๙๙,๗๕๐.๐๐
๓	กระถินออสเตรเลีย ๒๙,๕๐๐ ต้น ระยะปลูกระหว่าง ต้น ๑ เมตร ตามเอกสารรูปแบบการปลูกกระถิน ออสเตรเลียบนคันดิน/ทางลำเลียง	๔๓๘,๐๗๕.๐๐	๔๖๐,๒๐๐.๐๐	๔๘๓,๒๑๐.๐๐	๔๓๘,๐๗๕.๐๐
๔	หญ้าตัดที่ ๕๕,๐๐๐ กิโลกรัม ระยะปลูก ๒๕x๒๕ เซนติเมตร ตามเอกสารรูปแบบการปลูกหญ้าตัดที่ บนคันดิน/ทางลำเลียง	๒๐๖,๒๕๐.๐๐	๒๑๖,๗๐๐.๐๐	๒๒๗,๗๐๐.๐๐	๒๐๖,๒๕๐.๐๐

ภาคผนวก

อัตราราคางานดิน  
งานก่อสร้างชลประทาน

ราคาน้ำมันโซล่าที่ อ.เมือง 31.00 - 31.99 บาท/ลิตร

ลำดับ ที่	ลักษณะงาน	หน่วย	ค่าใช้จ่าย (บาท/หน่วย)	ค่าเสื่อมราคา (บาท/หน่วย)		อัตราราคา (บาท/หน่วย)	
				ปกติ	ฝนตกชุก	ปกติ	ฝนตกชุก
1	งานวางป่า						
	ค่าถากถาง	ตร.ม.	1.12	0.16	0.20	1.28	1.32
	ค่าถากถางและล้มต้นไม้	ตร.ม.	2.29	0.33	0.41	2.62	2.70
2	งานลูกรังบดอัดแน่น วิธีคัดเลือก						
	ค่าขุด	ลบ.ม. หลวม	17.69	2.97	3.71	20.66	21.40
	ค่าบดอัด	ลบ.ม. แน่น	42.96	12.96	16.20	55.92	59.16
3	งานพื้นทาง (หินคลุก)						
	ค่าบดอัด	ลบ.ม. แน่น	62.71	25.71	32.14	88.42	94.85
	ค่าผสมคลุกเคล้า (BLEND)	ลบ.ม. แน่น	20.92	4.20	5.25	25.12	26.17
4	ค่าขุดเปิดหน้าดิน	ลบ.ม. ปกติ	15.46	3.02	3.78	18.48	19.24
5	ค่าขุดดินด้วยเครื่องจักร	ลบ.ม. ปกติ	15.92	2.67	3.34	18.59	19.26
6	ค่าตักดิน	ลบ.ม. หลวม	7.34	1.70	2.13	9.04	9.47
7	งานดินขุดยก						
	ค่าขุด	ลบ.ม. ปกติ	29.78	3.34	4.18	33.12	33.96
	ค่าดินและตัก	ลบ.ม. หลวม	36.47	5.18	6.48	41.65	42.95
8	งานขุดลอก						
	ค่าขุดลอกด้วยรถขุด	ลบ.ม. ปกติ	24.99	4.08	4.08	29.07	29.07
	ค่าขุดลอกด้วยเรือขุด	ลบ.ม. ปกติ	51.36	21.60	21.60	72.96	72.96
9	ค่ากำจัดวัชพืชด้วยเรือ	ตัน	48.44	12.46	12.46	60.90	60.90
10	งานระเบิดหิน						
	ค่าระเบิดหิน	ลบ.ม. ปกติ					
	ค่าดินและตัก	ลบ.ม. หลวม	34.88	5.75	7.19	40.63	42.07
11	งานบดอัดแน่นด้วยเครื่องจักร (งานทั่วไป)						
	ค่าบดอัดแน่นด้วยเครื่องจักร 85%	ลบ.ม. แน่น	32.22	10.80	13.50	43.02	45.72
	ค่าบดอัดแน่นด้วยเครื่องจักร 95%	ลบ.ม. แน่น	35.80	10.80	13.50	46.60	49.30
12	งานบดอัดแน่นด้วยเครื่องจักร (งานเขื่อน)						
	ค่าบดอัดแน่นด้วยเครื่องจักร 95%	ลบ.ม. แน่น	36.09	11.40	14.25	47.49	50.34
	ค่าบดอัดแน่นด้วยเครื่องจักร 98%	ลบ.ม. แน่น	39.70	11.40	14.25	51.10	53.95
13	ค่าสูบน้ำระหว่างก่อสร้าง	ลบ.ม. ปกติ	0.65	0.08	0.08	0.73	0.73

ใช้อัตราราคางานระเบิดหินของงานปรับปรุงฐานรากฯ

10. งานก่อสร้างชลประทาน

10.2 งานชลประทาน

10.2.1 งานก่อสร้างเขื่อนกั้นน้ำ

- 8) งานถมดิน
- 9) งานก่อสร้างเขื่อนกั้นน้ำ
- 10) งานถมดิน
- 11) งานถมดิน
- 12) งานถมดิน
- 13) งานถมดิน

10.2.2 งานชลประทาน

10.2.3 งานชลประทาน

ประเภทงาน/รายการ ยี่ห้อ/รุ่น	8) งานถมดิน		9) งานก่อสร้างเขื่อนกั้นน้ำ		10) งานถมดิน		11) งานถมดิน		12) งานถมดิน		13) งานถมดิน		งานถมดิน รวม
	บาท/ลบ.ม.	จำนวน	บาท/ลบ.ม.	จำนวน	บาท/ลบ.ม.	จำนวน	บาท/ลบ.ม.	จำนวน	บาท/ลบ.ม.	จำนวน	บาท/ลบ.ม.	จำนวน	
15.00 - 15.99	20.45	47.27	47.27	49.77	440.14	902.53	10.63	1.80	10.63	1.80	1.80	188.93	377.85
16.00 - 16.99	21.00	47.81	47.81	50.47	454.39	934.12	10.68	1.85	10.68	1.85	1.85	188.93	377.85
17.00 - 17.99	21.54	48.35	48.35	51.15	468.64	965.71	10.73	1.91	10.73	1.91	1.91	188.93	377.85
18.00 - 18.99	22.08	48.89	48.89	51.85	482.89	997.50	10.78	1.96	10.78	1.96	1.96	188.93	377.85
19.00 - 19.99	22.62	49.43	49.43	52.55	497.14	1,028.88	10.84	2.00	10.84	2.00	2.00	188.93	377.85
20.00 - 20.99	23.16	49.97	49.97	53.25	511.39	1,060.47	10.89	2.05	10.89	2.05	2.05	188.93	377.85
21.00 - 21.99	23.70	50.51	50.51	53.94	525.64	1,092.06	10.94	2.10	10.94	2.10	2.10	188.93	377.85
22.00 - 22.99	24.24	51.06	51.06	54.64	539.89	1,123.65	10.99	2.16	10.99	2.16	2.16	188.93	377.85
23.00 - 23.99	24.78	51.60	51.60	55.33	554.14	1,155.24	11.04	2.21	11.04	2.21	2.21	188.93	377.85
24.00 - 24.99	25.32	52.14	52.14	56.03	568.39	1,186.82	11.09	2.26	11.09	2.26	2.26	188.93	377.85
25.00 - 25.99	25.86	52.68	52.68	56.73	582.63	1,218.41	11.14	2.31	11.14	2.31	2.31	188.93	377.85
26.00 - 26.99	26.41	53.22	53.22	57.42	596.88	1,250.00	11.19	2.36	11.19	2.36	2.36	188.93	377.85
27.00 - 27.99	26.95	53.76	53.76	58.12	611.13	1,281.59	11.24	2.42	11.24	2.42	2.42	188.93	377.85
28.00 - 28.99	27.49	54.30	54.30	58.81	625.38	1,313.18	11.29	2.47	11.29	2.47	2.47	188.93	377.85
29.00 - 29.99	28.03	54.84	54.84	59.51	639.63	1,344.76	11.35	2.51	11.35	2.51	2.51	188.93	377.85
30.00 - 30.99	28.57	55.38	55.38	60.20	653.88	1,376.35	11.40	2.56	11.40	2.56	2.56	188.93	377.85
31.00 - 31.99	29.11	55.92	55.92	60.90	668.13	1,407.94	11.45	2.61	11.45	2.61	2.61	188.93	377.85
32.00 - 32.99	29.65	56.46	56.46	61.59	682.38	1,439.53	11.50	2.66	11.50	2.66	2.66	188.93	377.85
33.00 - 33.99	30.19	57.01	57.01	62.29	696.63	1,471.12	11.55	2.72	11.55	2.72	2.72	188.93	377.85
34.00 - 34.99	30.73	57.55	57.55	62.99	710.88	1,502.70	11.60	2.77	11.60	2.77	2.77	188.93	377.85
35.00 - 35.99	31.27	58.09	58.09	63.68	725.13	1,534.29	11.65	2.82	11.65	2.82	2.82	188.93	377.85

หมายเหตุ

1. อัตราค่าจ้างตามบัญชีราคากลาง
2. งานถมดินถมทราย 1:1 อัตราค่าจ้าง 180 บาท/ลบ.ม. อัตราค่าจ้างถมดิน 180 บาท/ลบ.ม. อัตราค่าจ้างถมทราย 180 บาท/ลบ.ม. อัตราค่าจ้างถมหิน 180 บาท/ลบ.ม. อัตราค่าจ้างถมกรวด 180 บาท/ลบ.ม. อัตราค่าจ้างถมทราย 180 บาท/ลบ.ม. อัตราค่าจ้างถมดิน 180 บาท/ลบ.ม. อัตราค่าจ้างถมทราย 180 บาท/ลบ.ม. อัตราค่าจ้างถมหิน 180 บาท/ลบ.ม. อัตราค่าจ้างถมกรวด 180 บาท/ลบ.ม.
3. งานถมดินถมทราย 1:1 อัตราค่าจ้าง 180 บาท/ลบ.ม. อัตราค่าจ้างถมดิน 180 บาท/ลบ.ม. อัตราค่าจ้างถมทราย 180 บาท/ลบ.ม. อัตราค่าจ้างถมหิน 180 บาท/ลบ.ม. อัตราค่าจ้างถมกรวด 180 บาท/ลบ.ม.
4. งานถมดินถมทราย 1:1 อัตราค่าจ้าง 180 บาท/ลบ.ม. อัตราค่าจ้างถมดิน 180 บาท/ลบ.ม. อัตราค่าจ้างถมทราย 180 บาท/ลบ.ม. อัตราค่าจ้างถมหิน 180 บาท/ลบ.ม. อัตราค่าจ้างถมกรวด 180 บาท/ลบ.ม.
5. งานถมดินถมทราย 1:1 อัตราค่าจ้าง 180 บาท/ลบ.ม. อัตราค่าจ้างถมดิน 180 บาท/ลบ.ม. อัตราค่าจ้างถมทราย 180 บาท/ลบ.ม. อัตราค่าจ้างถมหิน 180 บาท/ลบ.ม. อัตราค่าจ้างถมกรวด 180 บาท/ลบ.ม.



## ตาราง Factor F งานก่อสร้างชลประทาน

เงินล่วงหน้าจ่าย 0 %

ดอกเบี้ยเงินกู้ 7 % ต่อปี

เงินประกันผลงานหัก 0 %

ค่าภาษีมูลค่าเพิ่ม(VAT) 7 %

ค่างาน (ทุน) (ล้านบาท)	ค่าใช้จ่ายในการดำเนินงานก่อสร้าง				รวมในรูป Factor	ภาษีมูลค่าเพิ่ม (VAT)	Factor F	Factor F	
	ค่า อำนาจการ	ค่า ดอกเบี้ย	ค่า กำไร	รวม ค่าใช้จ่าย				ฝนชุก 1	ฝนชุก 2
< 5	18.4946	1.1666	5.5000	25.1612	1.2516	1.0700	1.3392	1.3589	1.3786
10	15.3282	1.1666	5.5000	21.9948	1.2199	1.0700	1.3052	1.3272	1.3491
20	11.3879	1.1666	5.5000	18.0545	1.1805	1.0700	1.2631	1.2843	1.3056
30	10.0444	1.1666	5.5000	16.7110	1.1671	1.0700	1.2487	1.2704	1.2921
40	9.0961	1.1666	5.0000	15.2627	1.1526	1.0700	1.2332	1.2547	1.2762
50	8.5488	1.1666	5.0000	14.7154	1.1471	1.0700	1.2273	1.2489	1.2705
60	7.9158	1.1666	5.0000	14.0824	1.1408	1.0700	1.2206	1.2415	1.2624
70	7.4347	1.1666	4.5000	13.1013	1.1310	1.0700	1.2101	1.2310	1.2520
80	7.0460	1.1666	4.5000	12.7126	1.1271	1.0700	1.2059	1.2269	1.2479
90	6.7262	1.1666	4.5000	12.3928	1.1239	1.0700	1.2025	1.2236	1.2447
100	6.4501	1.1666	4.5000	12.1167	1.1211	1.0700	1.1995	1.2203	1.2410
110	6.2184	1.1666	4.0000	11.3850	1.1138	1.0700	1.1917	1.2126	1.2334
120	6.0028	1.1666	4.0000	11.1694	1.1116	1.0700	1.1894	1.2099	1.2305
130	5.8291	1.1666	4.0000	10.9957	1.1099	1.0700	1.1875	1.2083	1.2290
140	5.6627	1.1666	4.0000	10.8293	1.1082	1.0700	1.1857	1.2062	1.2267
150	5.5109	1.1666	4.0000	10.6775	1.1067	1.0700	1.1841	1.2044	1.2247
160	5.3920	1.1666	4.0000	10.5586	1.1055	1.0700	1.1828	1.2033	1.2238
170	5.2630	1.1666	4.0000	10.4296	1.1042	1.0700	1.1814	1.2017	1.2220
180	5.1635	1.1666	4.0000	10.3301	1.1033	1.0700	1.1805	1.2010	1.2215
190	5.0719	1.1666	3.5000	9.7385	1.0973	1.0700	1.1741	1.1947	1.2154
200	4.9768	1.1666	3.5000	9.6434	1.0964	1.0700	1.1731	1.1936	1.2141
210	4.8877	1.1666	3.5000	9.5543	1.0955	1.0700	1.1721	1.1925	1.2129
220	4.8144	1.1666	3.5000	9.4810	1.0948	1.0700	1.1714	1.1920	1.2125
230	4.7357	1.1666	3.5000	9.4023	1.0940	1.0700	1.1705	1.1910	1.2114
240	4.6715	1.1666	3.5000	9.3381	1.0933	1.0700	1.1698	1.1904	1.2111
250	4.6006	1.1666	3.5000	9.2672	1.0926	1.0700	1.1690	1.1895	1.2100
260	4.5433	1.1666	3.5000	9.2099	1.0920	1.0700	1.1684	1.1888	1.2092
270	4.4897	1.1666	3.5000	9.1563	1.0915	1.0700	1.1679	1.1885	1.2091
280	4.4284	1.1666	3.5000	9.0950	1.0909	1.0700	1.1672	1.1877	1.2082
290	4.3798	1.1666	3.5000	9.0464	1.0904	1.0700	1.1667	1.1871	1.2075
300	4.3235	1.1666	3.5000	8.9901	1.0899	1.0700	1.1661	1.1864	1.2067
350	4.1233	1.1666	3.5000	8.7899	1.0878	1.0700	1.1639	1.1843	1.2048
400	3.9510	1.1666	3.5000	8.6176	1.0861	1.0700	1.1621	1.1824	1.2027
450	3.8064	1.1666	3.5000	8.4730	1.0847	1.0700	1.1606	1.1808	1.2011
500	3.6921	1.1666	3.5000	8.3587	1.0835	1.0700	1.1593	1.1795	1.1998
600	3.4977	1.1666	3.5000	8.1643	1.0816	1.0700	1.1573	1.1775	1.1977
700	3.3533	1.1666	3.5000	8.0199	1.0801	1.0700	1.1557	1.1757	1.1958
800	3.2266	1.1666	3.5000	7.8932	1.0789	1.0700	1.1544	1.1743	1.1942
900	3.1403	1.1666	3.5000	7.8069	1.0780	1.0700	1.1534	1.1735	1.1935
1000	3.0685	1.1666	3.5000	7.7351	1.0773	1.0700	1.1527	1.1729	1.1930
> 1000	3.0685	1.1666	3.5000	7.7351	1.0773	1.0700	1.1527	1.1729	1.1930

- หมายเหตุ 1. กรณีค่างานอยู่ระหว่างช่วงของค่างานต้นทูลที่กำหนด ให้เทียบอัตราส่วนเพื่อหาค่า Factor F
2. ถ้าเป็นงานเงินกู้หรือจากแหล่งอื่นซึ่งไม่ต้องชำระภาษีมูลค่าเพิ่ม ให้ใช้ Factor F ในช่อง "รวมในรูป Factor"

## 1 มาตรฐานการก่อสร้าง

1.1 ก่อนดำเนินการก่อสร้าง ผู้รับจ้างควรมีการวางแผนและกำหนดขอบเขตการก่อสร้าง เพื่อใช้ควบคุมการก่อสร้างไม่ให้เกิดความผิดพลาดหรือเพื่อไม่ให้เกิดความเสียหายต่อพื้นที่ข้างเคียง

1.2 เครื่องจักรหรือเครื่องมือที่ถือว่าเป็นในการก่อสร้าง ได้แก่ กล้องระดับ เครื่องผสมคอนกรีต รถพาร์มแทรกเตอร์ เครื่องเขย่าคอนกรีต เครื่องบดอัดดิน น้ำสะอาด และอื่นๆ

1.3 การระดับ จะต้องทำจุดวัดระดับ (BM) ที่ใช้อ้างอิงในการขุดและใช้อ้างอิงในการตรวจสอบปริมาณของดินขุด-ดินถมให้คงทนปรากฏโดยชัดเจน ไม่สูญหาย ทั้งนี้จุดวัดระดับที่ใช้อ้างอิงจะเป็นคอนกรีตหรือนอตสกรูก็ได้ โดยทำการเปลี่ยนระดับให้ถูกต้องตามหลักวิชาช่าง

### 1.4 คั่นดิน

1.4.1 คั่นดินที่เกิดขึ้นจากการดันหน้าดินจากด้านข้างทั้ง 2 ด้าน ต้องมีการเกลี่ยหรือปรับแต่งให้เรียบร้อยตามแบบรูปรายการ

1.4.2 ดินถม หรือมูลดินขุด ต้องเกลี่ยหรือปรับแต่งให้เรียบร้อย ตามแบบรูปรายการที่ปรากฏ

1.4.3 การขนย้ายดินขุด-ดินถม จะต้องได้รับความยินยอมจากเจ้าของพื้นที่และไม่ขัดต่อระเบียบหรือข้อกำหนดใดๆ ที่เกี่ยวข้อง

1.5 การบดอัดดิน ดินที่จะบดอัดจะต้องทุบให้แตกและให้มีความชื้นพอเหมาะ 15-30 % จึงบดอัดด้วยเครื่องบดอัด หรือรถพาร์มแทรกเตอร์ การบดอัดดินให้ทำเป็นชั้นๆ ชั้นละ 25 ซม. ในการถมดินระหว่างชั้นก่อนจะถมดินชั้นใหม่ ต้องตะกุกหน้าดินชั้นเดิมก่อน (SCARIFY) เพื่อให้ชั้นดินถมใหม่เข้ากับดินชั้นเดิม และให้ดินเมื่อบดอัดแล้วมีความหนาแน่นที่พอเหมาะทั้งนี้ให้เป็นไปตามแบบระบุหรือความเห็นของนายช่างผู้ควบคุมงาน

1.6 งานเหล็กเส้นเสริมคอนกรีต เหล็กที่ใช้ต้องไม่เป็นสนิม การตัดเหล็กเสริมต้องตัดให้ได้ตามแบบ ก่อนจะวางโครงเหล็กต้องมีลูกปูนหนุน เพื่อไม่ให้เหล็กแอ่นและมีระยะห่างจากผิวคอนกรีตอย่างน้อย 3 ซม. สำหรับผิวที่สัมผัสอากาศ และอย่างน้อย 5 ซม. สำหรับผิวที่สัมผัสดินหรือหิน การต่อเหล็กจะต้องมีระยะทับเท่ากับหรือมากกว่าแล้วผูกมัดทุกระยะ 10 ซม.

1.7 คอนกรีต คอนกรีตทั้งหมดให้ผสมสัดส่วน 1:2:4 มีส่วนยุบไม่เกิน 3 นิ้ว และต้องเทให้เสร็จภายใน 30 นาที ปูนซีเมนต์ที่ใช้ต้องเป็นปูนซีเมนต์ ทรายหยาบ ทรายละเอียด หรือเทียบเท่า คอนกรีต 1 ลบ.ม. ใช้ปูนซีเมนต์ 5.5-6.5 ถัง ทราย 0.4-0.5 ลบ.ม. หิน 0.8-1.0 ลบ.ม. และน้ำ 150-170 ลิตร

1.8 การทำคอนกรีตให้แน่น ในระหว่างเทคอนกรีตจะต้องเทคอนกรีตให้เป็นเนื้อเดียวกันตลอด โดยใช้เครื่องเขย่า (VIBRATOR) หรือใช้คนกระทุ้ง

1.9 การบ่มคอนกรีต คอนกรีตเสริมเหล็กทั้งหมดเมื่อหล่อแล้วมีอายุ ๒๔ ชั่วโมง ให้คลุมด้วยวัสดุฉนวนน้ำตามเวลาที่วิศวกรกำหนด

1.10 งานป้ายโครงการ ให้เป็นไปตามแบบขยาย

## 2 มิติขึ้นอยู่กับแบบรูปรายการ

3 ถ้าแบบรูปรายการและรายละเอียดขัดหรือแย้งกันให้ยึดตามแบบรูปรายการ

4 แบบแปลน แผนผัง การก่อสร้างสามารถปรับเปลี่ยนให้เข้ากับลักษณะของการถือครองที่ดินได้ ทั้งนี้ต้องมีรายการของปริมาณที่ก่อสร้างคงเดิมและจะต้องอยู่ในดุลยพินิจของช่างผู้ควบคุมงาน เท่านั้น